

CMT10 550W Precision Router

OPERATING INSTRUCTIONS
MANUAL DE INSTRUCCIONES
INSTRUCTIONS D'EMPLOI
ISTRUZIONI D'USO
BEDIENUNGSANLEITUNG
INSTRUKCJA OBSŁUGI
ИНСТРУКЦИИ ПО ЭКСПЛУАТАЦИИ

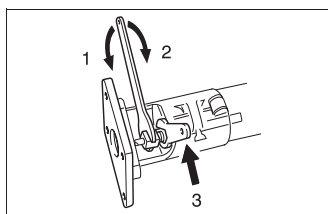

1

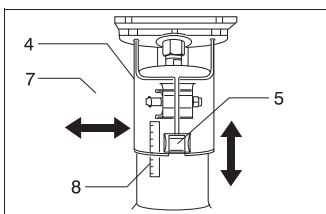

2

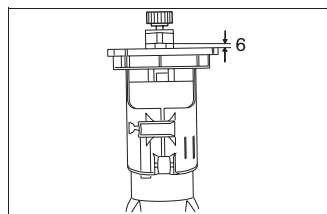

3

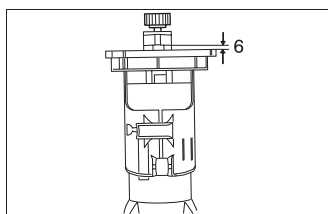

3

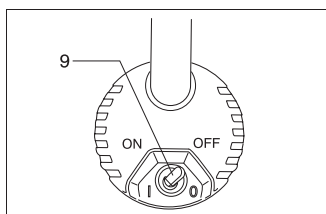

4

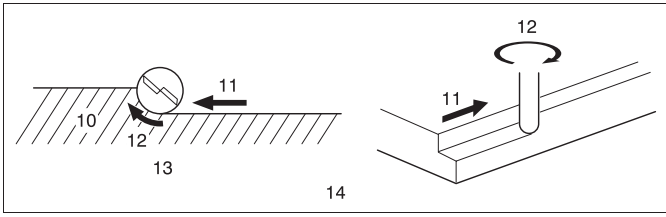

5

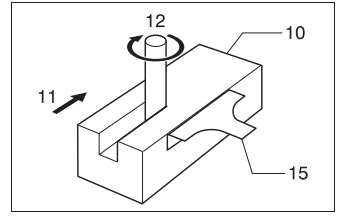

6

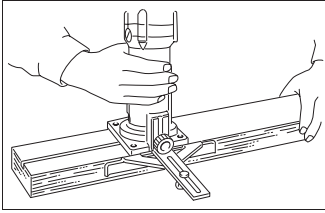

7

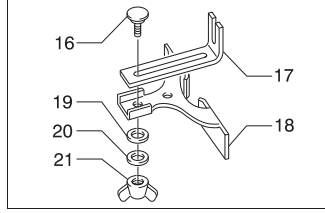

8

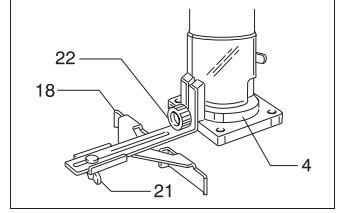

9

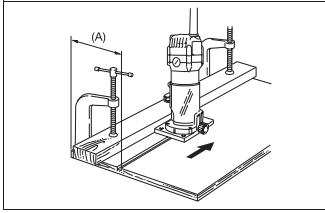

10

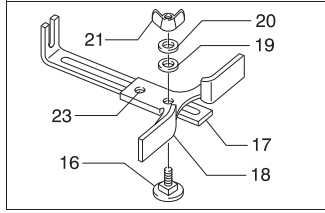

11

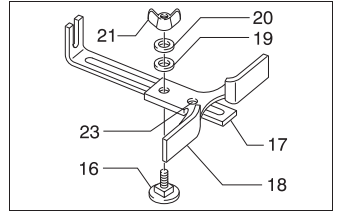

12

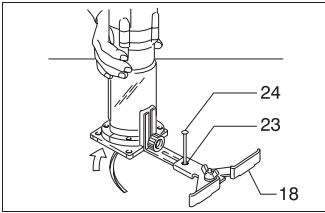

13

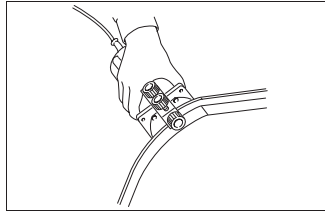

14

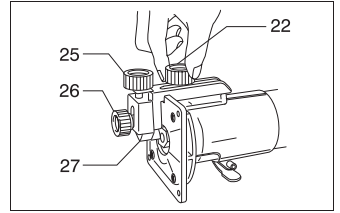

15

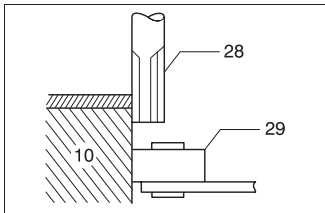

16

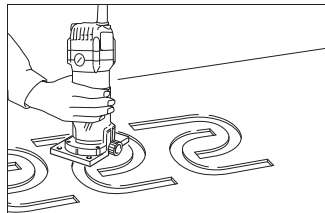

17

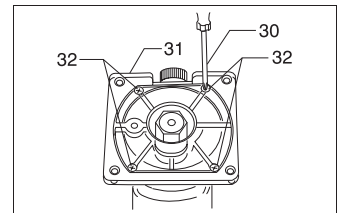

18

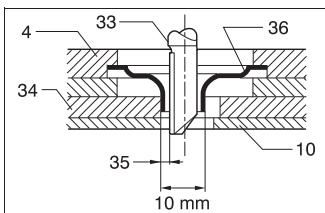

19

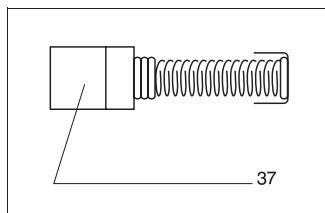

20

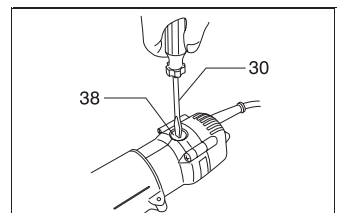

21

Explanation of general view

- | | | |
|----------------------------------|---------------------------------|---------------------|
| 1 Loosen | 14 Correct bit feed direction | 26 Clamp screw (B) |
| 2 Tighten | 15 Trimmer shoe, straight guide | 27 Trimmer guide |
| 3 Hold | or trimmer guide | 28 Bit |
| 4 Base | 16 Bolt | 29 Guide roller |
| 5 Adjusting roller | 17 Guide plate | 30 Screwdriver |
| 6 Bit protrusion | 18 Straight guide | 31 Base protector |
| 7 Lever | 19 Flat washer | 32 Screws |
| 8 Scale | 20 Wave washer | 33 Straight bit |
| 9 Switch lever | 21 Wing nut | 34 Templet |
| 10 Workpiece | 22 Clamp screw (A) | 35 Distance (X) |
| 11 Feed direction | 23 Centre hole | 36 Templet guide 10 |
| 12 Bit revolving direction | 24 Nail | 37 Limit mark |
| 13 View from the top of the tool | 25 Adjusting screw | 38 Brush holder cap |

CMT10		
Power input	W	550
No load speed	min ⁻¹	32.000
Collet	mm	6
Routing depth	mm	0-40
Weight	Kg	1.8

These data are valid for nominal voltages of [U] 230/240 V ~ 50/60 Hz - 110/120 V ~ 60 Hz. These values may change if the voltage was lower and in the specific embodiments for certain countries.

- Due to the continuing program of research and development, the specifications herein are subject to change without prior notice.
- Note: Specifications may differ from country to country.

1. Intended use

The tool is intended for flush trimming and profiling of wood, plastic and similar materials.

2. Power supply

The tool should be connected only to a power supply of the same voltage as indicated on the nameplate, and can only be operated on single-phase AC supply. They are double-insulated in accordance with European Standard and can, therefore, also be used from sockets without earth wire.

3. Safety hints

For your own safety, please refer to enclosed safety instructions.

4. ADDITIONAL SAFETY RULES

1. Hold tool by insulated gripping surfaces when performing an operation where the cutting tool may contact hidden wiring or its own cord. Contact with a "live" wire will make exposed metal parts of the tool "live" and shock the operator.
2. Wear hearing protection during extended period of operation.
3. Handle the bits very carefully.

4. Check the bit carefully for cracks or damage before operation. Replace cracked or damaged bit immediately.
5. Avoid cutting nails. Inspect for and remove all nails from the workpiece before operation.
6. Hold the tool firmly.
7. Keep hands away from rotating parts.
8. Make sure the bit is not contacting the workpiece before the switch is turned on.
9. Before using the tool on an actual workpiece, let it run for a while. Watch for vibration or wobbling that could indicate improperly installed bit.
10. Be careful of the bit rotating direction and the feed direction.
11. Do not leave the tool running. Operate the tool only when hand-held.
12. Always switch off and wait for the bit to come to a complete stop before removing the tool from workpiece.
13. Do not touch the bit immediately after operation; it may be extremely hot and could burn your skin.
14. Always lead the power supply cord away from the tool towards the rear.
15. Do not smear the tool base carelessly with thinner, gasoline, oil or the like. They may cause cracks in the tool base.
16. Draw attention to the need to use cutters of the correct shank diameter and which are suitable for the speed of the tool.

SAVE THESE INSTRUCTIONS.**OPERATING INSTRUCTIONS****5. Installing or removing trimmer bit (Fig. 1)**

Important:

Always be sure that the tool is switched off and unplugged before installing or removing the bit.

Insert the bit all the way into the collet cone and tighten the collet nut securely with the two wrenches. To remove the bit, follow the installation procedure in reverse.

CAUTION:

- Do not tighten the collet nut without inserting a bit, or the collet cone will break.
- Use only the wrenches provided with the tool.

6. Adjusting bit protrusion (Fig. 2 & 3)

To adjust the bit protrusion, loosen the lever and move the tool base up or down as desired by pressing and turning the adjusting roller. After adjusting, tighten the lever firmly to secure the tool base.

7. Switch action (Fig. 4)

CAUTION:

Before plugging in the tool, always be sure that the tool is switched off.

To start the tool, move the switch lever to the "I" (ON) position. To stop the tool, move the switch lever to the "O" (OFF) position. The tool equipped with electronic function is easy to operate because of the following features.

8. Operation

- Set the tool base on the workpiece to be cut without the bit making any contact. Then turn the tool on and wait until the bit attains full speed. Move the tool forward over the workpiece surface, keeping the tool base flush and advancing smoothly until the cutting is complete.
- When doing edge cutting, the workpiece surface should be on the left side of the bit in the feed direction. (Fig. 5)

NOTE:

- Moving the tool forward too fast may cause a poor quality of cut, or damage to the bit or motor. Moving the tool forward too slowly may burn and mar the cut. The proper feed rate will depend on the bit size, the kind of workpiece and depth of cut. Before beginning the cut on the actual workpiece, it is advisable to make a sample cut on a piece of scrap lumber. This will show exactly how the cut will look as well as enable you to check dimensions.
- When using the trimmer shoe, the straight guide or the trimmer guide, be sure to keep it on the right side in the feed direction. This will help to keep it flush with the side of the workpiece. (Fig. 6)

CAUTION:

Since excessive cutting may cause overload of the motor or difficulty in controlling the tool, the depth of cut should not be more than 3 mm at a pass when cutting grooves. When

you wish to cut grooves more than 3 mm deep, make several passes with progressively deeper bit settings

9. Straight guide

The straight guide is effectively used for straight cuts when chamfering or grooving. (Fig. 7)

Attach the guide plate to the straight guide with the bolt and the wing nut. (Fig. 8)

Attach the straight guide with the clamp screw (A). Loosen the wing nut on the straight guide and adjust the distance between the bit and the straight guide. At the desired distance, tighten the wing nut securely. (Fig. 9)

When cutting, move the tool with the straight guide flush with the side of the workpiece.

If the distance (A) between the side of the workpiece and the cutting position is too wide for the straight guide, or if the side of the workpiece is not straight, the straight guide cannot be used. In this case, firmly clamp a straight board to the workpiece and use it as a guide against the trimmer base. Feed the tool in the direction of the arrow. (Fig. 10)

10. Circular work

- Circular work may be accomplished if you assemble the straight guide and guide plate as shown in Fig. 11 or 12.

Fig. 11 for cutting circles between 70 mm and 121 mm in radius.

Fig. 12 for cutting circles between 121 mm and 221 mm in radius.

NOTE:

Circles between 172 mm and 186 mm in radius cannot be cut using this guide.

- Min. and max. radius of circles to be cut (distance between the centre of circle and the centre of bit) are as follows:

Min.: 70 mm

Max.: 221 mm

Align the centre hole in the straight guide with the centre of the circle to be cut. Drive a nail less than 6 mm in diameter into the centre hole to secure the straight guide. Pivot the tool around the nail in clockwise direction. (Fig. 13)

11. Trimmer guide

Trimming, curved cuts in veneers for furniture and the like can be done easily with the trimmer guide. The guide roller rides the curve and assures a fine cut. (Fig. 14)

Install the trimmer guide on the tool base with the clamp screw (A). Loosen the clamp screw (B) and adjust the distance between the bit and the trimmer guide by turning the adjusting screw (1 mm per turn). At the desired distance, tighten the clamp screw (B) to secure the trimmer guide in place. (Fig. 15) When cutting, move the tool with the guide roller riding the side of the workpiece. (Fig. 16)

MAINTENANCE**CAUTION:**

Always be sure that the tool is switched off and unplugged before carrying out any work on the tool.

Replacing carbon brushes

Remove and check the carbon brushes regularly. Replace when they wear down to the limit mark. Keep the carbon brushes clean and free to slip in the holders. Both carbon brushes should be replaced at the same time. Use only identical carbon brushes. (Fig. 20)

Use a screwdriver to remove the brush holder caps. Take out the worn carbon brushes, insert the new ones and secure the brush holder caps. (Fig. 21)

To maintain product SAFETY and RELIABILITY, repairs, any other maintenance or adjustment should be performed by CMT Authorized or Factory Service Centres, always using CMT replacement parts.

After-sales Service and Customer Assistance

Our after-sales service responds to your questions concerning maintenance and repair of your product as well as spare parts. Our customer service representatives can answer your questions concerning possible applications and adjustment of products and accessories.

CMT Utensili S.p.A.

Via della Meccanica
61122 Pesaro - Fraz. Chiusa di Ginestreto
Italia

Disposal

The machine, accessories and packaging should be sorted for environmental-friendly recycling.

Do not dispose of power tools into household waste!

**Only for EC countries:**

According to the European Guideline 2002/96/EC for Waste Electrical and Electronic Equipment and its implementation into national right, power tools that are no longer usable must be collected separately and disposed of in an environmentally correct manner.

EC**Declaration of Conformity**

The undersigned:

CMT Utensili S.p.A.

Whit address at:

Via della Meccanica
61122 Pesaro - Fraz. Chiusa di Ginestreto
Italia
Tel. #39 0721 48571

CERTIFIES

That the machine:

Type:
TRIMMER ROUTER
Model:
CMT10

We declare under our sole responsibility that the product described under "Technical Data" is in conformity with the following standards or standardization documents: EN 60745 according to the provisions of the directives 2004/108/EC, 2006/42/EC.

Signed: Marcello Tommassini
Chairman

CE  RÖHS

Explicación de los dibujos

1 Aflojar	14 Dirección correcta de avance de la broca	27 Guía de recorte
2 Apretar	15 Pie guía, guía recta o guía precisa	28 Broca
3 Retener	16 Perno	29 Rodillo de la guía
4 Base	17 Placa guía	30 Destornillador
5 Rodillo de ajuste	18 Guía recta	31 Protector de la base
6 Parte saliente de la broca	19 Arandela plana	32 Tornillos
7 Palanca	20 Arandela de resorte	33 Guía recta
8 Escala	21 Tuerca de aletas	34 Plantilla
9 Interruptor de la palanca	22 Tornillo de fijación (A)	35 Dirección (X)
10 Pieza de trabajo	23 Orificio central	36 Guía de la plantilla 10
11 Dirección de avance	24 Tornillo	37 Marca de límite
12 Dirección de rotación de la broca	25 Tornillo de ajuste (1mm por vuelta)	38 Tapas del portaescobillas
13 Visto desde la parte superior de la herramienta	26 Tornillo de fijación (B)	

CMT10		
Potencia	W	550
Giros en vacío	min ⁻¹	32.000
Pinza	mm	6
Profundidad del fresado	mm	0-40
Peso	Kg	1.8

Estos datos son válidos para una tensión nominal de [U] 230/240 V ~ 50/60 Hz - 110/120 V ~ 60 Hz. Los valores pueden variar para otras tensiones y en ejecuciones específicas para ciertos países.

- Debido a un programa continuo de investigación y desarrollo, las especificaciones aquí dadas están sujetas a cambios sin previo aviso.
- Nota: Las especificaciones pueden ser diferentes de país a país.

1. Uso previsto

La herramienta ha sido prevista para recortes y perfilados planos en madera, plástico y materiales similares.

2. Alimentación

La herramienta ha de conectarse solamente a una fuente de alimentación de la misma tensión que la indicada en la placa de características, y sólo puede funcionar con corriente alterna monofásica. El sistema de doble aislamiento de la herramienta cumple con la norma europea y puede, por lo tanto, usarse también en enchufes hembra sin conductor de tierra.

3. Sugerencias de seguridad

Para su propia seguridad, consulte las instrucciones de seguridad incluidas.

4. NORMAS DE SEGURIDAD ADICIONALES

1. Cuando realice tareas en las que la herramienta de corte pueda tocar cables ocultos o su propio cable, sujete la herramienta por las superficies aisladas. El contacto con un cable con corriente hará que la corriente circule por las partes metálicas expuestas de la herramienta y podrá

electrocutar al operario.

2. Protéjase los oídos cuando trabaje durante periodos prolongados.
3. Manipule con mucho cuidado estas brocas.
4. Compruebe con cuidado si existen grietas o daños en la broca antes de la operación. Reemplaze inmediatamente la broca si está agrietada o dañada.
5. No corte clavos. Inspeccione antes de la operación la pieza de trabajo para ver si tiene clavos y sáquelos si los hay.
6. Retenga firmemente la herramienta.
7. Mantenga las manos apartadas de las piezas de rotación.
8. Asegúrese de que la broca no esté en contacto con la pieza de trabajo antes de conectar el interruptor.
9. Antes de usar la herramienta en una pieza de trabajo, déjela un rato en funcionamiento. Observe si se producen vibraciones u ululaciones que pudieran indicar que la broca está mal colocada.
10. Tenga cuidado con la dirección de rotación de la broca y con la dirección de avance.
11. No deje la herramienta en marcha. Opere la herramienta sólo cuando la tenga en las manos.
12. Antes de sacar la herramienta de la pieza de trabajo, desconéctela siempre y espere a que la broca se pare por completo.
13. No toque la broca inmediatamente después de la operación; porque puede estar muy caliente y podría quemarse.
14. Tienda siempre el cable de alimentación alejado de la herramienta hacia atrás.
15. No ensucie la base de la herramienta con disolvente, gasolina, aceite, o productos semejantes. Pueden causar grietas en la base de la herramienta.
16. Preste atención a la necesidad de utilizar brocas de un diámetro de espiga correcto y apropiado para la velocidad de la herramienta.

GUARDE ESTAS INSTRUCCIONES.

INSTRUCCIONES PARA EL FUNCIONAMIENTO

5. Instalación y extracción de la broca precisa (Fig. 1)

Importante:

Asegúrese siempre que la herramienta esté desconectada y desenchufada antes de poner o sacar la broca.

Inserte la fresa hasta el fondo en el portabrocas y apriete la tuerca del portabrocas fijamente con dos llaves. Para desmontar la fresa siga el procedimiento de instalación a la inversa.

PRECAUCIÓN:

- No apriete la tuerca del portabrocas sin antes haber insertado la fresa, o romperá el portabrocas.
- Emplee solamente las llaves suministradas con la máquina.

6. Ajuste de la parte saliente de la broca (Fig. 2 y 3)

Para ajustar la profundidad de corte, afloje la palanca y mueva la base de la herramienta hacia arriba o hacia debajo de la forma deseada presionando y girando el rodillo de ajuste. Después de hacer el ajuste, apriete firmemente la palanca para asegurar la base.

7. Accionamiento del interruptor de encendido/apagado (Fig. 4)

PRECAUCIÓN:

Antes de enchufar la herramienta, asegúrese siempre de que la herramienta está apagada.

Para encender la máquina, ponga el interruptor de encendido/apagado en la posición "I" (ON). Para pararla, póngalo en la posición "0" (OFF).

La herramienta, equipada con función electrónica, es fácil de utilizar gracias a las siguientes características.

8. Operación

- Ajuste la base de la herramienta en la pieza de trabajo a cortarse sin que la broca haga ningún contacto. Luego, gire la herramienta y espere hasta que la broca alcance toda su velocidad. Mueva la herramienta hacia adelante sobre la superficie de trabajo, manteniendo empotrada la base de la herramienta y avanzando uniformemente hasta completarse el corte.
- Cuando corte molduras de canto, la superficie de la pieza de trabajo deberá quedar a la izquierda de la fresa con respecto a la dirección de corte. (Fig. 5)

NOTA:

- Si avanza la máquina demasiado rápidamente el corte no será preciso y podrá dañar la fresa o el motor. Si avanza muy lentamente podrá quemar la madera y echar a perder el corte. La velocidad de corte apropiada dependerá del tamaño de la fresa, tipo de pieza de trabajo y profundidad de corte. Antes de comenzar a trabajar en la pieza de trabajo real, es aconsejable hacer un corte de prueba en un trozo de madera de desperdicios. De esta forma

podrá comprobar el resultado exacto del corte y también las dimensiones.

- Cuando utilice el pie guía, la guía recta o la guía precisa, asegúrese de que quede a la derecha de la dirección de corte. Esto ayudará a mantener la guía contra el canto de la pieza de trabajo. (Fig. 6)

PRECAUCIÓN:

Dado que un corte excesivo podrá causar sobrecarga al motor o dificultar en el control de la máquina, la profundidad de corte no deberá exceder los 3 mm por pasada cuando abra ranuras. Cuando desee abrir ranuras de más de 3 mm de profundidad, realice varias pasadas aumentando progresivamente el ajuste de la profundidad de corte de la fresa.

9. Guía recta

La guía recta se utiliza eficazmente para realizar cortes rectos de chaflán o ranurado. (Fig. 7)

Coloque el carril de guía en la guía recta sujetándolo con el perno y tuerca de mariposa. (Fig. 8)

Coloque la guía recta con el tornillo de fijación (A). Afloje la tuerca de mariposa de la guía recta y ajuste la distancia entre la fresa y la guía recta. Cuando obtenga la distancia deseada, apriete firmemente la tuerca de mariposa. (Fig. 9)

Cuando realice el corte, mueva la máquina con la guía recta pegada al canto de la pieza de trabajo.

Si la distancia (A) entre el canto de la pieza de trabajo y la posición de corte es demasiado grande para la guía recta, o si el canto de la pieza de trabajo no es recto, no podrá usarse la guía recta. En este caso, sujete un listón recto a la pieza de trabajo para que sirva de guía a la base de la fresadora. Avance la máquina en la dirección indicada por la flecha. (Fig. 10)

10. Cortes circulares

- Los cortes circulares puede conseguirlos si monta la guía recta y el carril de guía de la forma mostrada en las figuras 11 y 12.

Fig. 11 para realizar cortes circulares de entre 70 y 121 mm de radio.

Fig. 12 para realizar cortes circulares de entre 121 y 221 mm de radio.

NOTA:

Los círculos de entre 172 y 186 mm de radio no se pueden cortar usando esta guía.

- Los radios mínimos y máximos de círculos (distancia entre el centro del círculo y centro de la fresa) que se pueden cortar con esta guía son los siguientes:

Mínimo: 70 mm

Máximo: 221 mm

Cóloque la guía recta sobre el círculo que va a cortar de forma que el agujero de centro coincida con el centro del círculo. Clave un clavo de menos de 6 mm de diámetro a través del agujero de centro para asegurar la guía recta. Gire la máquina hacia la derecha alrededor del clavo. (Fig. 13)

11. Guía precisa

Los ornamentos, cortes curvos en chapas de madera para muebles y otros objetos similares pueden realizarse fácilmente

con la guía precisa. Los rodillos guía siguen la curva y aseguran un corte preciso. (Fig. 14)

Instale la guía precisa en la base de la máquina con el tornillo de sujeción (A). Afloje el tornillo de sujeción (B) y ajuste la distancia entre la fresa y la guía precisa girando el tornillo de ajuste (1 mm por vuelta). Cuando haya conseguido la distancia deseada, apriete el tornillo de sujeción (B) para asegurar la guía precisa en su lugar. (Fig. 15)

Al cortar, mueva la máquina con el rodillo guía rodando sobre el canto de la pieza de trabajo. (Fig. 16)

MANTENIMIENTO Y SERVICIO

PRECAUCIÓN:

Asegúrese siempre de que la herramienta esté desconectada y desenchufada antes de realizar ninguna reparación en ella.

Substitución de las escobillas de carbón

Extraiga e inspeccione regularmente las escobillas de carbón. Sustitúyalas cuando se hayan gastado hasta la marca límite. Mantenga las escobillas de carbón limpias de forma que entren libremente en los portaescobillas. Ambas escobillas de carbón deberán ser sustituidas al mismo tiempo. Utilice únicamente escobillas de carbón idénticas. (Fig. 20)

Utilice un destornillador para quitar los tapones portaescobillas. Extraiga las escobillas desgastadas, inserte las nuevas y fije los tapones portaescobillas. (Fig. 21)

Para mantener la SEGURIDAD y FIABILIDAD del producto, las reparaciones, y otras tareas de mantenimiento o ajuste deberán ser realizadas en Centros Autorizados o Servicio de Fábrica de CMT, empleando siempre repuestos CMT.

Servicio técnico y atención al cliente

El servicio técnico le asesorará en las consultas que pueda Ud. tener sobre la reparación y mantenimiento de su producto, así como sobre piezas de recambio.

Nuestro equipo de asesores técnicos le orientará gustosamente en cuanto a la adquisición, aplicación y ajuste de los productos y accesorios.

CMT Utensili S.p.A.

Via della Meccanica
61122 Pesaro - Fraz. Chiusa di Ginestreto
Italia

Eliminación

Recomendamos que las herramientas eléctricas, accesorios y embalajes sean sometidos a un proceso de recuperación que respete el medio ambiente.

¡No arroje las herramientas eléctricas a la basura!



Sólo para los países de la UE:

Conforme a la Directiva Europea 2002/96/CE sobre aparatos eléctricos y electrónicos inservibles, tras su transposición en ley nacional, deberán acumularse por separado las herramientas eléctricas para ser sometidas a un reciclaje ecológico.

DECLARACIÓN DE CONFORMIDAD

El que suscribe:

CMT Utensili S.p.A.

Con dirección:

Via della Meccanica
61122 Pesaro - Fraz. Chiusa di Ginestreto
Italia
Tel. #39 0721 48571

CERTIFICA

Que la máquina:

Tipo:
FRESADORA RECTA
Modelo:
CMT10

Declaramos bajo nuestra responsabilidad, que el producto descrito bajo "Datos técnicos" está en conformidad con las normas o documentos normalizados siguientes: EN 60745 de acuerdo con las disposiciones en las directivas 2004/108/CE, 2006/42/CE.

Fdo.: Marcello Tommassini
Presidente

CE  RÖHS

Descriptif

1 Desserrer	d'avance de l'outil	27 Guide d'affleurage
2 Serrer	15 Guide parallèle, ou guide à copier, ou guide d'affleurage	28 Fraise
3 Immobiliser	16 Boulon	29 Galet du guide
4 Bâti-support	17 Support de guide	30 Tournevis
5 Roulette de réglage	18 Guide parallèle	31 Plaque de protection
6 Saillie de la fraise	19 Rondelle plate	32 Vis
7 Levier	20 Rondelle vague	33 Fraise à rainer
8 Echelle de réglage	21 Ecrou à oreilles	34 Gabarit
9 Interrupteur	22 Vis de fixation	35 Diamètre extérieur
10 Pièce à travailler	23 Trou de centrage	36 Guide à copier 10
11 Avance de l'outil	24 Clou	37 Trait de limite d'usure
12 Rotation de la fraise	25 Vis de réglage	38 Bouchon du porte-charbon
13 Vue depuis le haut de l'outil	26 Vis de serrage (B)	

CMT10		
<i>Puissance</i>	W	550
<i>Tours à vide</i>	min ⁻¹	32.000
<i>Pince</i>	mm	6
<i>Profondeur de forage</i>	mm	0-40
<i>Poids</i>	Kg	1.8

Ces indications sont valables pour des tensions nominales de [U] 230/240 V-50/60 Hz - 110/120 V - 60 Hz. Ces indications peuvent varier pour des tensions plus basses ainsi que pour des versions spécifiques à certains pays.

- Etant donné l'évolution constante de notre programme de recherche et de développement, les spécifications contenues dans ce manuel sont sujettes à modification sans préavis.
- Note: les spécifications peuvent varier suivant les pays.

1. Utilisations

L'outil est conçu pour l'affleurage et le profilage du bois, du plastique et autres matériaux similaires

2. Alimentation

L'outil ne devra être raccordé qu'à une alimentation de la même tension que celle qui figure sur la plaque signalétique, et il ne pourra fonctionner que sur un courant secteur monophasé. Réalisé avec une double isolation, il est conforme à la réglementation européenne et peut de ce fait être alimenté sans mise à la terre.

3. Consignes de sécurité

Pour votre propre sécurité, reportez-vous aux consignes de sécurité qui accompagnent l'outil.

4. CONSIGNES DE SECURITE SUPPLEMENTAIRES

1. Saisissez l'outil par ses surfaces de poigne isolées lorsque vous effectuez une opération au cours de laquelle l'outil tranchant peut entrer en contact avec des fils cachés ou avec son propre cordon. Le contact avec un fil sous tension mettra les parties métalliques exposées de l'outil

sous tension, causant ainsi un choc électrique chez l'utilisateur.

2. Portez une protection d'oreilles quand vous devez travailler longuement.
3. Maniez les fraises avec soin.
4. Avant de travailler, vérifiez soigneusement que les fraises ne sont ni fêlées ni endommagées ; si tel est le cas, remplacez-les immédiatement.
5. Attention aux clous. Avant d'utiliser l'outil, inspectez la pièce et retirez-les tous.
6. Tenez fermement votre outil.
7. Gardez les mains éloignées des pièces en mouvement.
8. Assurez-vous que la fraise ne touche pas la pièce à travailler avant que le contact ne soit mis.
9. Avant de commencer à travailler, laissez tourner l'outil à vide un instant ; assurez-vous qu'il n'y a ni vibration ni ballonnement, ce qui indiquerait une fraise mal fixée.
10. Vérifiez toujours le sens de rotation de la fraise et le sens de déplacement de l'outil.
11. Ne laissez pas tourner l'outil non tenu. Ne le mettez en marche qu'une fois bien en mains.
12. Avant de retirer l'outil de la pièce à travailler, coupez toujours le contact et attendez que la fraise soit complètement arrêtée.
13. Ne touchez pas la fraise immédiatement après son arrêt ; elle peut être extrêmement chaude et pourrait vous brûler.
14. Faites toujours courir le cordon d'alimentation à l'écart de l'outil, vers l'arrière.
15. Veillez à maintenir le bâti-support à l'écart des diluants, des hydrocarbures et des huiles : le contact avec ces produits peut provoquer des fissures ou des déformations.
16. Attirez l'attention sur la nécessité d'utiliser des fraises ayant le diamètre de queue voulu et adaptées à la vitesse de l'outil.

CONSERVEZ CES INSTRUCTIONS.

MODE D'EMPLOI

5. Pose et dépose de la fraise (Fig. 1)

Important :

Assurez-vous toujours que l'outil est débranché et le contact coupé avant d'installer ou de retirer votre fraise.

Insérez la queue de la fraise à fond dans le cône du mandrin et serrez bien l'écrou de mandrin à l'aide des deux clés. Pour retirer la fraise, observez le même processus en sens inverse.

ATTENTION :

- Ne serrez pas l'écrou de mandrin sans y avoir inséré une fraise ; vous risqueriez de briser le mandrin.
- N'utilisez que les clés fournies avec l'outil.

6. Ajustage de la fraise (Fig. 2 et 3)

Pour régler la saillie de la fraise, desserrez le levier et déplacez l'embase de l'outil, vers le haut ou vers le bas, de la hauteur voulue en appuyant sur la roulette et la tournant de réglage. Votre ajustage terminé, serrez le levier à fond pour assurer en place l'embase.

7. Action de l'interrupteur (Fig. 4)

ATTENTION :

Avant de brancher l'outil, assurez-vous toujours que l'interrupteur se trouve en position hors tension.

Pour démarrer l'outil, poussez le levier de contact du côté "I" (ON). Pour l'arrêter, poussez le du côté "O" (OFF).

Les fonctions suivantes facilitent l'utilisation de l'outil doté de commandes électroniques.

8. Affleurage

- Poser l'embase de l'outil sur la pièce à travailler sans que la fraise touche quoi que ce soit. Mettez ensuite le contact et attendez que la fraise ait atteint sa pleine vitesse. Déplacez l'outil vers l'avant sur la surface de la pièce à travailler, en maintenant l'embase bien à plat et en progressant doucement jusqu'à l'extrémité du tracé.
- Pour l'affleurage de bord, la surface de la pièce à travailler doit se trouver sur la gauche de la fraise dans le sens de progression. (Fig. 5)

NOTE :

- Si vous déplacez trop rapidement l'outil vers l'avant, votre entaille risque d'être inégale et vous pouvez endommager la fraise ou le moteur. Si vous le déplacez trop lentement, vous pouvez brûler ou détériorer l'entaille. La vitesse correcte dépend de la dimension de la fraise, de la nature de la pièce à tailler et de la profondeur de coupe. Avant de commencer, nous vous conseillons donc de faire un essai sur une chute ; cela vous montrera l'allure exacte qu'aura votre entaille et vous permettra de bien vérifier les dimensions de celle-ci.
- Lorsque vous vous servez du support d'affleurage horizontal, du guide parallèle ou du guide à affleurer, veillez à bien l'installer du côté droit de l'outil dans le sens de la progression. Vous pourrez ainsi le maintenir parfaitement

contre la pièce que vous taillez. (Fig. 6)

ATTENTION :

Une taille trop profonde risque de forcer le moteur ou de rendre difficile le contrôle de l'outil ; quand vous rainez, limitez donc votre profondeur de taille à 3 mm par passage. Pour des rainures d'une profondeur supérieure, opérez en plusieurs passages et en approfondissant progressivement.

9. Guide parallèle

Le guide parallèle guide efficacement l'outil quand on effectue des coupes droites en chanfreinant ou en rainant.

(Fig. 7)

Fixer le support de guide sur le guide parallèle avec le boulon et l'écrou à oreilles. (Fig. 8)

Fixez le guide parallèle sur l'outil à l'aide de la vis de serrage 31. Desserrez l'écrou à oreilles du guide et réglez la distance entre celui-ci et la fraise. Une fois obtenue la distance désirée, serrez à fond l'écrou à oreilles. (Fig. 9)

Quand vous coupez, déplacez l'outil en maintenant le guide en appui avec le côté de la pièce à travailler.

Si la distance (A) entre le côté de la pièce à travailler et le tracé est trop grande pour le guide parallèle, ou si ce même côté n'est pas rectiligne, vous ne pouvez pas utiliser ce guide. En ce cas, fixez solidement, à l'aide de serre-joints, une pièce de bois rectiligne à la pièce à travailler et servez-vous en comme de guide au contact de l'embase de l'affleureuse. Déplacez celle-ci dans la direction de la flèche. (Fig. 10)

10. Tailles circulaires

- Des tailles circulaires peuvent être réalisées si vous assemblez le guide de coupe rectiligne et la plaque du guide comme sur la Fig. 11 ou 12.

La Fig. 11 représente la taille de cercles de 70 mm à 121 mm de rayon.

La Fig. 12 représente la taille de cercles de 121 mm à 221 mm de rayon.

NOTE :

Les cercles d'un rayon compris entre 172 mm et 186 mm ne peuvent pas être taillés avec ce guide.

- Les rayons min. et max. des tailles circulaires réalisables (les distances entre le centre du cercle et le centre de la fraise) sont les suivants :

Min. : 70 mm

Max. : 221 mm

Alignez le trou de centrage du guide de coupe rectiligne sur le centre du cercle à tailler. Enfoncez un clou de diamètre inférieur à 6 mm pour assurer le guide en place. Faites pivoter l'outil autour du clou en le tournant vers la droite (sens des aiguilles d'une montre). (Fig. 13)

11. Guide d'affleurage

Le guide d'affleurage permet d'effectuer aisément affleurage ou tailles courbes des bois de placage pour mobilier, etc. Le galet du guide suit la courbure et assure une coupe parfaite. (Fig. 14)

Installez le guide d'affleurage sur l'embase à l'aide de la vis de serrage 31. Relâchez la vis de serrage 35 et ajustez la distance entre la fraise et le guide d'affleurage en tournant la vis de

réglage (1 mm par tour). Une fois obtenue la bonne distance, bloquez la vis de serrage 35 afin d'assurer en place le guide d'affleurage. (Fig. 15)

Quand vous coupez, déplacez l'outil avec le galet du guide courant sur le côté de la pièce à travailler. (Fig. 16)

ENTRETIEN

ATTENTION :

Avant toute intervention, assurez-vous que le contact est coupé et l'outil débranché.

Remplacement des charbons

Retirez et vérifiez régulièrement les charbons. Remplacez-les lorsqu'ils sont usés jusqu'au trait de limite d'usure. Maintenez les charbons propres et en état de glisser aisément dans les porte-charbon. Les deux charbons doivent être remplacés en même temps. N'utilisez que des charbons identiques. (Fig. 20) Retirez les bouchons de porte-charbon à l'aide d'un tournevis. Enlevez les charbons usés, insérez-en de nouveaux et revissez solidement les bouchons de portecharbon. (Fig. 21)

Pour assurer la SÉCURITÉ et la FIABILITÉ du produit, les réparations, l'entretien ou les réglages doivent être effectués par un centre d'entretien CMT agréé, au moyen de pièces de rechange CMT.

Service Après-Vente et Assistance Des Clients

Notre Service Après-Vente répond à vos questions concernant la réparation et l'entretien de votre produit et les pièces de rechange.

CMT Utensili S.p.A.

Via della Meccanica
61122 Pesaro - Fraz. Chiusa di Ginestreto
Italia

Elimination des déchets

Les outils électroportatifs, ainsi que leurs accessoires et emballages, doivent pouvoir suivre chacun une voie de recyclage appropriée.

Ne jetez pas les outils électroportatifs avec les ordures ménagères !



Seulement pour les pays de l'Union Européenne:

Conformément à la directive européenne 2002/96/CE relative aux déchets d'équipements électriques et électroniques et sa mise en vigueur conformément aux législations nationales, les outils électroportatifs dont on ne peut plus se servir doivent être isolés et suivre une voie de recyclage appropriée.

Déclaration de conformité

Le soussigné:

CMT Utensili S.p.A.

dont l'adresse est:

Via della Meccanica
61122 Pesaro - Fraz. Chiusa di Ginestreto
Italia
Tel. #39 0721 48571

CERTIFIE

Que les machines:

Type:
DÉFONCEUSE DROITE
Modèle:
CMT10

Nous déclarons sous notre propre responsabilité que le produit décrit sous « Caractéristiques techniques » est en conformité avec les normes ou documents normatifs suivants: EN 60745 conformément aux termes des réglementations en vigueur 2004/108/CE, 2006/42/CE.

Fdo.: Marcello Tommassini
Présidente

CE  RÖHS

Visione generale

1 Allentare	avanzamento	27 Guida a sagoma
2 Serrare	15 Appoggio del rifilatore, guida	28 Punta
3 Tenere ben fermo	diritta oppure guida del rifilatore	29 Rullo di guida
4 Base	16 Vite	30 Cacciavite
5 Rullo di regolazione	17 Piastra di guida	31 Protezione della base
6 Estensione	18 Guida diritta	32 Vite
7 Levetta	19 Rondella piatta	33 Fresa
8 Scala	20 Rondella onda	34 Sagoma
9 Levetta interruttore	21 Dado a farfalla	35 Distanza (X)
10 Pezzo sotto lavorazione	22 Vite di fissaggio (A)	36 Guida a sagoma 10
11 Direzione in cui si muove l'utensile	23 Foro centrale	37 Segno limite
12 Direzione di rotazione della punta	24 Chiodo	38 Coperchio delle spazzole
13 Vista del di sopra della fresatrice	25 Vite di regolazione	
14 Direzione giusta del senso di	26 Vite di fissaggio (B)	

CMT10		
Potenza	W	550
Giri a vuoto	min ⁻¹	32.000
Pinze	mm	6
Profondità di foratura	mm	0-40
Peso	Kg	1.8

Questi dati sono validi per tensioni nominali di [U]230 / 240V ~ 50/60 Hz - 110 / 120V ~ 60 Hz. I valori possono variare se la tensione è inferiore, e nelle esecuzioni specifiche per determinati paesi.

- Per il nostro programma di ricerca e sviluppo continui, i dati tecnici sono soggetti a modifiche senza preavviso.
- Nota: I dati tecnici potrebbero differire a seconda del paese di destinazione del modello.

1. Utilizzo previsto

Questo utensile serve alla rifilatura a raso e alla sagomatura del legno, plastica e materiali simili.

2. Alimentazione

L'utensile deve essere collegato ad una presa di corrente con la stessa tensione indicata sulla targhetta del nome, e può funzionare soltanto con la corrente alternata monofase. Esso ha un doppio isolamento in osservanza alle norme europee, per cui può essere usato con le prese di corrente sprovviste della messa a terra.

3. Consigli per la sicurezza

Per la vostra sicurezza, riferitevi alle accluse istruzioni per la sicurezza.

4. REGOLE ADDIZIONALI DI SICUREZZA

1. Tenere l'utensile per le superfici di presa isolate quando si esegue un lavoro di taglio dove potrebbe fare contatto con fili elettrici nascosti o con il suo stesso cavo di alimentazione. Il contatto con un filo elettrico "sotto tensione" mette "sotto tensione" le parti metalliche esposte dell'utensile, dando una scossa all'operatore.

2. Quando si opera per lungo tempo mettersi protezioni alle orecchie.
3. Trattare gli utensili con estrema cura.
4. Controllare gli utensili con estrema cura che non ci siano crepature oppure siano danneggiati prima di cominciare la lavorazione. Rimpiazzare immediatamente utensili con crepature oppure danneggiati.
5. Evitare di tagliare chiodi. Ispezionare se ci sono e rimuovere tutti i chiodi dal pezzo da lavorare prima di cominciare la lavorazione.
6. Tenere la fresatrice ferma.
7. Tenere le mani lontane dalle parti in movimento.
8. Prima di mettere in moto la fresatrice assicurarsi che l'utensile non è a contatto con il pezzo da lavorare.
9. Prima di cominciare la lavorazione sul pezzo, lasciare che giri per un momento.
Osservare se ci sono vibrazioni oppure rotazioni imperfette che possono essere il segno di un montaggio imperfetto dell'utensile.
10. Assicurarsi del senso di rotazione dell'utensile e della direzione di avanzamento del pezzo da lavorare.
11. Non lasciare che l'utensile giri a vuoto. Mettere in moto la fresatrice solo quando è ben tenuta in mano.
12. Dopo aver lasciato andare l'interruttore aspettare sempre che l'utensile si fermi completamente prima di rimuovere la fresatrice dal pezzo da lavorare.
13. Non toccare l'utensile subito dopo la lavorazione; potrebbe essere estremamente caldo e potrebbe bruciare la vostra pelle.
14. Tenere sempre il cavo di alimentazione discosto e verso la parte posteriore dell'utensile.
15. Non sporcare sbadatamente la base dell'utensile con solvente benzina, olio oppure liquidi simili. Questi liquidi potrebbero causare crepature sulla base dell'utensile.
16. Bisogna usare punte con il diametro corretto del codolo e adatte alla velocità dell'utensile.

CONSERVATE QUESTE ISTRUZIONI.

ISTRUZIONI PER L'USO

5. Montaggio o smontaggio della punta del rifilatore (Fig. 1)

Importante:

Assicurarsi sempre che l'interruttore e la presa sono staccati prima di montare o smontare la punta.

Inserire la punta fino in fondo nella pinza conica e quindi stringere forte la pinza conica con le due chiavi. Per staccare la punta, seguire il processo di montaggio nel senso contrario.

ATTENZIONE:

- Non stringere la pinza conica se non c'è la punta inserita altrimenti la pinza conica si romperà.
- Usare la chiave in dotazione sull'attrezzo.

6. Regolazione dell'estensione della punta (Fig. 2 e 3)

Per regolare la sporgenza della punta, allentare la levetta e spostare su o giù come desiderato la base dell'utensile premendo e girando il rullo di regolazione. Dopo la regolazione, stringere saldamente la levetta per fissare la base dell'utensile.

7. Operazione dell'interruttore (Fig. 4)

ATTENZIONE:

Prima di collegare l'utensile alla presa di corrente, accertarsi sempre che sia spento.

Per mettere in moto l'utensile far scivolare la levetta interruttore nella posizione "I" (ON) e nella posizione "O" (OFF) per fermarlo.

8. Funzionamento

- Mettere la base dell'utensile sul pezzo da tagliare senza che la punta faccia alcun contatto. Accendere l'utensile e aspettare finché la punta non ha raggiunto la velocità massima. Spostare l'utensile in avanti sulla superficie del pezzo da lavorare, mantenendo la base a livello ed avanzando scorrevolmente fino al completamento del taglio.
- Quando si lavora sui bordi la superficie da lavorare deve trovarsi sulla parte sinistra della punta nella direzione di avanzamento dell'utensile. (Fig. 5)

NOTA:

- Fare avanzare l'utensile troppo in fretta può essere la causa di una lavorazione pessima oppure può danneggiare la punta o il motore. Fare avanzare l'utensile troppo lentamente può divenire la causa di bruciature oppure di un taglio rovinato. La velocità giusta di avanzamento dipenderà dalla grossezza della punta, dalla qualità del legname e dalla profondità di taglio. Prima di cominciare il taglio sul pezzo da lavorare si suggerisce di fare un taglio di prova su un pezzo di legno da buttare. Questo permetterà di farsi una idea esatta del risultato e nello stesso tempo permetterà di controllare le misure.
- Quando si usa l'appoggio del rifilatore, la guida dritta o la guida del rifilatore assicurarsi di mantenerli sul lato destro della direzione di taglio. Questo aiuterà a tenere la guida

in linea con il lato del pezzo sotto lavorazione. (Fig. 6)

ATTENZIONE:

Dato che una profondità di taglio eccessiva può provocare un eccessivo sforzo del motore oppure può creare difficoltà nel controllare l'utensile, la profondità di taglio non dovrà superare i 3 mm alla volta quando si fanno scanalature. Quando si vogliono fare tagli più profondi dei 3 mm passare parecchie volte aumentando gradatamente la profondità della punta.

9. Guida dritta

La guida dritta è usata con efficacia quando si fanno tagli dritti in lavori di smussatura e escavazione. (Fig. 7)

Attaccare la guida rettilinea alla guida dritta con il bullone e il dado a farfalla. (Fig. 8)

Allentare il dadi a farfalla e fissare la base dell'attrezzo nella posizione orizzontale. Attaccare la guida dritta con la vite di fissaggio (A). Allentare il dado a farfalla sulla guida e regolare la distanza tra la punta e la guida dritta. Fissare con forza il dado a farfalla alla distanza desiderata. (Fig. 9)

Durante il taglio fare avanzare l'utensile tenendo la guida dritta in linea con il lato del pezzo sotto lavorazione.

Se la distanza (A) tra il lato del pezzo da lavorare e la posizione di taglio è troppa larga per la guida dritta, oppure se il lato del pezzo da lavorare non è dritto, non potete usare la guida dritta. In questo caso, bloccate un pezzo di legno dritto sul pezzo da lavorare e usatelo come guida contro la base del rifilatore. Fate avanzare l'utensile nella direzione della freccia. (Fig. 10)

10. Tagli circolari

Montando la guida dritta e la piastra della guida è possibile eseguire dei tagli circolari, come mostrato nelle Fig. 11 e 12.

Fig. 11 per tagliare dei cerchi con un raggio dai 70 mm ai 121 mm.

Fig. 12 per tagliare dei cerchi con un raggio dai 121 mm ai 221 mm..

NOTA:

Usando questa guida non si possono tagliare cerchi con un raggio dai 172 mm ai 186 mm.

- I raggi minimo e massimo dei cerchi da tagliare (distanza tra il centro del cerchio e il centro della punta) sono i seguenti:

Min.: 70 mm

Max.: 221 mm

Allineare il foro centrale nella guida dritta con il centro del cerchio da tagliare. Inserire un chiodo nel foro centrale per fissare la guida dritta. Far girare l'utensile attorno al chiodo nella direzione oraria. (Fig. 13)

11. Guida del rifilatore

La guida del rifilatore serve per rifilature su plastica nel caso di mobilia. Il rullino di guida corre sul fianco della curva e assicura un taglio preciso. (Fig. 14)

Piazzare la guida del rifilatore sulla base del rifilatore con la vite di fissaggio (A). Allentare la vite di fissaggio (B) e regolare la distanza tra la punta e la guida del rifilatore facendo girare la vite di regolazione (1 mm per giro). Alla distanza desiderata stringere la vite di fissaggio (B) per fermare la guida del rifilatore al suo posto. (Fig. 15)

Durante la lavorazione fare correre il rullino di guida sul fianco del pezzo da lavorare. (Fig. 16)

MANUTENZIONE

ATTENZIONE:

Prima di eseguire qualsiasi lavoro sull'utensile, accertatevi sempre che sia spenta e staccata dalla presa di corrente.

Sostituzione delle spazzole di carbone

Rimuovere e controllare regolarmente le spazzole di carbone. Sostituirle se sono usurate fino al segno limite. Mantenere sempre le spazzole di carbone pulite e facili da inserire nei portaspazzole. Le spazzole di carbone devono essere sostituite entrambe allo stesso tempo. Usare soltanto spazzole di carbone identiche. (Fig. 20)

Usare un cacciavite per rimuovere i tappi dei portaspazzole. Estrarre le spazzole di carbone usurate, inserire quelle nuove e fissare i tappi dei portaspazzole. (Fig. 21)

Per mantenere la SICUREZZA e l'AFFIDABILITÀ del prodotto, le riparazioni e qualsiasi altro intervento di manutenzione o regolazione dovrebbero essere eseguiti da un Centro di Assistenza CMT o da un Centro Autorizzato, sempre utilizzando ricambi CMT.

Servizio di assistenza ed assistenza clienti

Il servizio di assistenza risponde alle Vostre domande relative alla riparazione ed alla manutenzione del Vostro prodotto nonché concernenti le parti di ricambio.

Il team assistenza clienti CMT è a Vostra disposizione per rispondere alle domande relative all'acquisto, impiego e regolazione di apparecchi ed accessori.

CMT Utensili S.p.A.

Via della Meccanica
61122 Pesaro - Fraz. Chiusa di Ginestreto
Italia

Smaltimento

Avviare ad un riciclaggio rispettoso dell'ambiente gli imballaggi, gli elettrodomestici e gli accessori dismessi.

Non gettare elettrodomestici dismessi tra i rifiuti domestici!



Solo per i Paesi della CE:

Conformemente alla norma della direttiva 2002/96/CE sui rifiuti di apparecchiature elettriche ed elettroniche (RAEE) ed all'attuazione del recepimento nel diritto nazionale, gli elettrodomestici diventati inservibili devono essere raccolti separatamente ed essere inviati ad una riutilizzazione ecologica.

Dichiarazione di conformità CE

La sottoscritta,

CMT Utensili S.p.A.

Con indirizzo in:

Via della Meccanica
61122 Pesaro - Fraz. Chiusa di Ginestreto
Italia
Tel. #39 0721 48571

ATTESTA

Che le attrezzature

Tipo:
ELETTROFRESATRICE PROFESSIONALE
Modello:
CMT10

Assumendone la piena responsabilità, dichiariamo che il prodotto descritto nei «Dati tecnici» è conforme alle seguenti normative ed ai relativi documenti: EN 60745 in base alle prescrizioni delle direttive 2004/108/CE, 2006/42/CE.

Firmato: Marcello Tommassini
Presidente

CE  RÖHS

Übersicht

- | | | |
|---|---|-----------------------|
| 1 Lösen | 14 Korrekte Vorschubrichtung
des Fräasers | 26 Klemmschraube (B) |
| 2 Festziehen | 15 Winkelschlag, Parallelschlag
oder Führungsrolle | 27 Führungsrolle |
| 3 Halten | 16 Flachrundschaube mit Vierkant | 28 Fräser |
| 4 Frästisch | 17 Führungshalterung | 29 Anlaufrolle |
| 5 Einstellschraubenrolle | 18 Parallelschlag | 30 Schraubendreher |
| 6 Fräserhöhe | 19 Unterlegscheibe | 31 Gleitschutz |
| 7 Hebel | 20 Federring | 32 Schrauben |
| 8 Tiefeneinstellskala | 21 Flügelschraube | 33 Nutfräser |
| 9 EIN-/AUS-Schalter | 22 Klemmschraube (A) | 34 Schablone |
| 10 Werkstück | 23 Bohrung (Kreismittelpunkt) | 35 Distanz (X) |
| 11 Vorschubrichtung | 24 Nagel | 36 Führungshülse 10 |
| 12 Fräserdrehrichtung | 25 Einstellschraube | 37 Verschleißgrenze |
| 13 Ansicht des Arbeitsbereiches
von oben | | 38 Bürstenhalterkappe |

CMT10		
<i>Nennaufnahme</i>	W	550
<i>Leerlaufdrehzahl</i>	min ⁻¹	32.000
<i>Spannzangen</i>	mm	6
<i>Bohrtiefe</i>	mm	0-40
<i>Gewicht</i>	Kg	1.8

Die Angaben gelten für eine Netzspannung [U] 230/240 V ~ 50/60 Hz - 110/120 V ~ 60 Hz. Bei abweichenden Spannungen und in länderspezifischen Ausführungen können diese Angaben variieren.

- Wir behalten uns vor, Änderungen im Zuge der Entwicklung und des technischen Fortschritts ohne vorherige Ankündigung vorzunehmen.
- Hinweis: Die technischen Daten können von Land zu Land abweichen.

1. Vorgesehene Verwendung

Die Maschine ist für Glattschneiden und Profilfräsen von Holz, Kunststoff und ähnlichen Materialien vorgesehen.

2. Netzanschluss

Die Maschine darf nur an die auf dem Typenschild angegebene Netzspannung angeschlossen werden und arbeitet nur mit Einphasen-Wechselspannung. Sie ist entsprechend den Europäischen Richtlinien doppelt schutzisoliert und kann daher auch an Steckdosen ohne Erdanschluss betrieben werden.

3. Sicherheitshinweise

Lesen und beachten Sie diese Hinweise, bevor Sie das Gerät benutzen.

4. ZUSÄTZLICHE SICHERHEITSBESTIMMUNGEN

- Halten Sie das Werkzeug nur an den isolierten Griffflächen, wenn Sie Arbeiten ausführen, bei denen die Gefahr besteht, dass verborgene Kabel oder das eigene Kabel angebohrt werden. Bei Kontakt mit einem stromführenden Kabel werden die freiliegenden Metallteile des Werkzeugs ebenfalls stromführend, so dass der Benutzer einen elekt-

rischen Schlag erleiden kann.

- Tragen Sie bei längerem Arbeiten mit der Fräse einen Gehörschutz.
- Behandeln Sie den Fräser sorgfältig
- Überprüfen Sie den Fräser vor Gebrauch sorgfältig auf Risse oder Beschädigung. Tauschen Sie gerissene oder beschädigte Fräser sofort aus.
- Achten Sie auf eventuell vorhandene Nägel oder Fremdkörper. Das Werkstück vor Beginn der Arbeit auf Fremdkörper untersuchen und diese gegebenenfalls entfernen.
- Halten Sie die Fräse mit beiden Händen gut fest.
- Halten Sie die Hände von den sich bewegenden Teilen der Maschine fern.
- Das Gerät nicht einschalten, wenn der Fräser das Werkstück berührt.
- Vor dem Ansetzen auf das zu bearbeitende Werkstück, die Fräse einige Zeit ohne Last laufen lassen. Wird ein Vibrieren oder unrunder Lauf festgestellt, prüfen Sie, ob der Fräser sachgemäß eingesetzt wurde oder beschädigt ist.
- Achten Sie auf Drehrichtung und Vorschubrichtung.
- Die Maschine nicht im eingeschalteten Zustand aus der Hand legen. Die Benutzung ist nur in handgehaltener Weise vorgesehen.
- Die Fräse erst dann vom Werkstück abnehmen, nachdem die Maschine abgeschaltet wurde und der Fräser zum Stillstand gekommen ist.
- Berühren Sie den Fräser nicht unmittelbar nach dem Gebrauch; da er sehr heiß ist und Hautverbrennungen verursachen kann.
- Führen Sie das Stromversorgungskabel stets nach hinten vom Werkzeug weg.
- Die Kunststoffteile der Maschine nicht mit Lösungsmitteln, Benzin oder Öl in Kontakt bringen. Risse oder Versprödung können dadurch verursacht werden.
- Machen Sie auf die Notwendigkeit aufmerksam, Fräser mit korrektem Schaftdurchmesser zu verwenden, die für die Drehzahl der Maschine geeignet sind.

BEWAHREN SIE DIESE HINWEISE SORGFÄLTIG AUF

BEDIENUNGSHINWEISE

5. Montage bzw. Demontage von Fräsern (Abb. 1)

Wichtig:

Vor der Montage oder Demontage der Fräser stets sicherstellen, daß die Maschine abgeschaltet und der Netzstecker gezogen ist.

Den Fräser bis zum Anschlag in die Spannzange schieben und die Spannzangenmutter mit den mitgelieferten Gabelschlüsseln fest anziehen. Zur Demontage des Fräsers folgen Sie der Montageanweisung in umgekehrter Reihenfolge.

VORSICHT:

- Ziehen Sie die Spannzangenmutter nicht ohne eingesetzten Fräser an. Dies kann zum Bruch des Spannkegels führen.
- Nur die mitgelieferten Einmaulschlüssel verwenden.

6. Frästiefeneinstellung (Abb. 2 u. 3)

Zum Einstellen der Frästiefe lösen Sie den Hebel und heben oder senken den Frästisch wunschgemäß durch Drücken und Drehen der Einstellschraubenrolle. Nach der Einstellung ziehen Sie den Hebel zur Sicherung des Frästisches wieder einwandfrei fest

7. Schalterfunktion (Abb. 4)

VORSICHT:

Vergewissern Sie sich vor dem Anschließen der Maschine an das Stromnetz stets, dass die Maschine ausgeschaltet ist. Zum Einschalten den EIN-/AUS-Schalter auf "I" (ON) stellen. Zum Ausschalten den EIN-/AUS-Schalter auf "O" (OFF) stellen. Die mit Elektronikfunktionen ausgestatteten Werkzeuge weisen die folgenden Merkmale zur Bedienungserleichterung auf.

8. Bedienung

- Die Fräse auf das zu bearbeitende Werkstück setzen, ohne das der Fräser das Werkstück berührt. Die Fräse einschalten und warten, bis die Maschine die volle Drehzahl erreicht hat. Die Fräse auf der Oberfläche des Werkstücks vorwärts schieben, dabei den Frästisch rechtwinklig zum Werkstück führen.
- Bei der Bearbeitung von Kanten muß sich das Werkstück, in Vorschubrichtung gesehen, rechts vom Fräser befinden. (Abb. 5)

HINWEIS:

- Zu hoher Vorschub (Spanabnahme) vermindert die Bearbeitungsqualität und überlastet Motor bzw. Fräswerkzeug. Zu geringer Vorschub kann zu Brandmarken am Werkstück und ungenauem Arbeitsergebnis führen. Die richtige Vorschubgeschwindigkeit ist abhängig vom Werkstoff, Fräserdurchmesser und Frästiefe; eine Probefräsung an einem gleichwertigen Abfallstück ist vor dem endgültigen Arbeitsgang zu empfehlen, um Fräseinstellung und -qualität zu kontrollieren.

- Verwenden Sie die Maschine mit rechts (in Vorschubrichtung gesehen) montierten Winkelanschlag, Parallelanschlag oder Rollenführung. (Abb. 6)

VORSICHT:

Fräsen mit hohem Materialabtrag kann zu einer Überlastung des Motors führen und die Handhabung der Fräse erschweren. Die Frästiefe beim Nutfräsen sollte bei einem Arbeitsgang nicht mehr als 3 mm betragen; bei höheren Frästiefen sollte in zwei oder drei Arbeitsgängen mit zunehmend tieferer Fräseinstellung gefräst werden.

9. Parallelanschlag

Zum Fasen und Nuten können Sie auch den Parallelanschlag verwenden. (Abb. 7)

Befestigen Sie die Führungshalterung am Parallelanschlag mit den in Abb. 8 gezeigten Befestigungsmitteln.

Der Parallelanschlag ist mit der Klemmschraube (A) zu befestigen. Um den Fasabstand einzustellen, lösen Sie die Flügelschraube am Parallelanschlag. Achten Sie darauf, daß nach dem Einstellvorgang die Flügelschraube wieder fest angezogen wird. (Abb. 9)

Beim Fräsvorgang den Parallelanschlag plan an der Fläche des Werkstücks führen.

Sollte der Fräsabstand größer als die Verstellmöglichkeit des Parallelanschlags sein, verwenden Sie einen Hilfsanschlag (gerades Vierkantrohr, Brett etc.), den Sie unter Zuhilfenahme von zwei Schraubzwingen o.ä. am Werkstück befestigen. Die Fräsvorschubrichtung ist in Abb. 10 per Pfeil gekennzeichnet.

10. Fräsen von Radien

- Den Parallelanschlag zum Fräsen der Radien von 70 bis 121 mm gemäß Abb. 11, zum Fräsen der Radien von 121 bis 221 mm entsprechend Abb. 12 mit der Führungshalterung zusammenbauen.

HINWEIS:

Konstruktionsbedingt können Radien von 172 mm und 186 mm nicht gefräst werden.

- Folgende min. und max. Abmessungen gelten von Kreismittelpunkt bis Fräsermittelpunkt:

Min.: 70 mm

Max.: 221 mm.

In den Kreismittelpunkt einen Dorn (Nagel/Schraube, etc.) mit einem max. Durchmesser von 6 mm einsetzen. Den Parallelanschlag mit der Bohrung auf den Dorn setzen und den Fräsvorgang rechtsdrehend auf dem Werkstück durchführen. (Abb. 13)

11. Rollenführung

Zur Kantenbearbeitung kann mit der Führungsrolle die Außenkontur des Werkstücks abgetastet werden.

(Abb. 14)

Montieren Sie die Rollenführung am Frästisch und ziehen Sie die Klemmschraube (A) an. Lösen Sie die Klemmschraube (B) und stellen die Anlaufrolle mit der Einstellschraube (1 mm pro Umdrehung) auf den gewünschten Fräsabstand. Mit der Klemmschraube (B) die Einstellung sichern. (Abb. 15)

Achten Sie beim Fräsvorgang auf eine winkelgerechte Auflage der Maschine auf dem Werkstück. (Abb. 16)

WARTUNG**VORSICHT:**

Vor Arbeiten an der Maschine vergewissern Sie sich, dass sich der Schalter in der «AUS-»Position befindet und der Netzstecker gezogen ist.

Kohlebürsten wechseln

Die Kohlebürsten müssen regelmäßig entfernt und überprüft werden. Wenn sie bis zur Verschleißgrenze abgenutzt sind, müssen sie erneuert werden. Halten Sie die Kohlebürsten stets sauber, damit sie ungehindert in den Haltern gleiten können. Beide Kohlebürsten sollten gleichzeitig erneuert werden. Verwenden Sie nur identische Kohlebürsten. (Abb. 20)

Drehen Sie die Bürstenhalterkappen mit einem Schraubendreher heraus. Die abgenutzten Kohlebürsten herausnehmen, die neuen einsetzen, und dann die Bürstenhalterkappen wieder eindrehen. (Abb. 21)

Um die SICHERHEIT und ZUVERLÄSSIGKEIT dieses Produkts zu gewährleisten, sollten Reparaturen und andere Wartungs- oder Einstellarbeiten nur von CMT unter ausschließlicher Verwendung von CMT-Originalersatzteilen ausgeführt werden.

Kundendienst und Kundenberatung

Der Kundendienst beantwortet Ihre Fragen zu Reparatur und Wartung Ihres Produkts sowie zu Ersatzteilen

CMT Utensili S.p.A.

Via della Meccanica
61122 Pesaro - Fraz. Chiusa di Ginestreto
Italia

Entsorgung

Elektrowerkzeuge, Zubehör und Verpackungen sollen einer umweltgerechten Wiederverwertung zugeführt werden.
Werfen Sie Elektrowerkzeuge nicht in den Hausmüll!

**Nur für EU-Länder:**

Gemäß der Europäischen Richtlinie 2002/96/EG über Ekeltroung Elektronik-Altgeräte und ihrer Umsetzung in nationales Recht müssen nicht mehr gebrauchsfähige Elektrowerkzeuge getrennt gesammelt und einer umweltgerechten Wiederverwertung zugeführt werden.

Konformitätserklärung

Die Unterzeichnete:

CMT Utensili SpA

Mit Anschrift:

Via della Meccanica
61122 Pesaro - Fraz. Chiusa di Ginestreto
Italia
Tel. #39 0721 48571

BESCHEINIGT

dass die Maschine:

Typ:
OBERFRÄSE
Modell:
CMT10

Wir erklären in alleiniger Verantwortung, dass das unter „Technische Daten« beschriebene Produkt mit den folgenden Normen oder normativen Dokumenten übereinstimmt: EN 60745 gemäß den Bestimmungen der Richtlinien 2004/108/EG, 2006/42/EG.

Unterschrift: Marcello Tommassini
Vorsitzender

  **ROHS**

Widok ogólny

1 Poluzować	15 Oparcie noża przycinającego,	27 Prowadnica formowana
2 Dokręcić	prowadnica prosta lub prowadnica	28 Ostrze
3 Dokładnie dokręcić do końca	noża przycinającego	29 Wałek prowadzący
4 Podstawa	16 Śruba	30 Śrubokręt
5 Wałek regulujący	17 Płyta prowadząca	31 Osłona podstawy
6 Przedłużka	18 Prowadnica prosta	32 Śruba
7 Dźwignia	19 Podkładka płaska	33 Frez
8 Skala	20 Podkładka falista	34 Szablon
9 Dźwignia wyłącznika	21 Nakrętka motylkowa	35 Odległość (X)
10 Element w obróbce	22 Śruba mocująca (A)	36 Prowadnica formowana 10
11 Kierunek ruchu narzędzia	23 Otwór środkowy	37 Znak ograniczenia
12 Kierunek obrotu ostrza	24 Gwóźdź	38 Pokrywa szczotek
13 Widok frezarki z góry	25 Śruba regulująca	
14 Prawidłowy kierunek przesuwania	26 Śruba mocująca (B)	

CMT10		
Moc	W	550
Obroty bez obciążenia	min ⁻¹	32 000
Chwytek	mm	6
Głębokość otworu	mm	0-40
Masa	kg	1.8

Dane te mają zastosowanie dla napięcia nominalnego o wartości [U]230 / 240V ~ 50/60 Hz - 110 / 120V ~ 60 Hz. Wartości mogą ulegać zmianie w przypadku niższego napięcia oraz w specjalnych wariantach dla określonych krajów.

- W związku z realizowanym przez nas ciągłym programem badawczo-rozwojowym dane techniczne podlegają modyfikacjom dokonywanym bez uprzedzenia.
- Pamiętaj: Dane techniczne mogą się różnić w zależności od kraju, do którego jest przeznaczony dany model.

1. PRZEWDZIANE ZASTOSOWANIE

Niniejsze narzędzie służy do równej obróbki krawędzi lub do profilowania drewna, plastiku i podobnych materiałów.

2. Zasilanie

Narzędzie należy podłączyć do gniazda elektrycznego o napięciu równym wartości podanej na tabliczce identyfikacyjnej i może działać zasilane wyłącznie prądem zmiennym jednofazowym. Narzędzie posiada podwójną izolację, zgodnie z normami europejskim, dlatego może być używane z wtyczkami bez bolca uziemiającego.

3. Zalecenia dotyczące bezpieczeństwa

Mając na uwadze własne bezpieczeństwo należy zapoznać się z instrukcją bezpieczeństwa.

4. DODATKOWE ZASADY BEZPIECZEŃSTWA

- Narzędzie należy trzymać za zaizolowaną powierzchnię do chwytania w czasie cięcia z ryzykiem kontaktu z ukrytymi kablami elektrycznymi lub z jego własnym kablem zasilającym. Kontakt z kablem elektrycznym pod napięciem powoduje, że napięcie dochodzi również do odsłoniętych metalowych części urządzenia, doprowadzając do porażenia operatora.

- W przypadku długotrwałej pracy należy zabezpieczyć uszy stoperami.
- Dbać o narzędzia.
- Narzędzia należy bardzo skrupulatnie kontrolować pod kątem ewentualnych pęknięć lub uszkodzeń, przed przystąpieniem do pracy. Urządzenia z pęknięciami lub uszkodzone należy bezwzględnie odłożyć na bok i nie używać.
- Należy unikać cięcia gwoździ. Należy sprawdzić, czy ich nie ma i w razie potrzeby usuwać z obrabianych elementów, przed przystąpieniem do pracy.
- Frezarka musi pracować w pozycji nieruchomej.
- Nie zbliżać rąk do ruchomych części.
- Przed uruchomieniem frezarki należy się upewnić, że narzędzie nie styka się z obrabianym elementem.
- Przed przystąpieniem do obróbki elementu należy pozostawić frezarkę przez chwilę na pustych obrotach.
- Obserwować czy nie występują drgania lub nieprawidłowe obroty, które mogą stanowić oznakę wadliwego montażu narzędzia.
- Należy się upewnić, że kierunek obrotów narzędzia i kierunek przesuwania obrabianego elementu są prawidłowe.
- Narzędzie nie może pracować na pustych obrotach. Frezarkę należy uruchamiać tylko po pewnym pochwyceniu w ręce.
- Po przełączeniu wyłącznika należy zawsze odczekać aż narzędzie całkowicie się zatrzyma, dopiero wtedy można zdjąć frezarkę z obrabianego elementu.
- Nie wolno dotykać narzędzia natychmiast po zakończeniu obróbki, ponieważ może być nagrzane do bardzo wysokich temperatur i doprowadzić do poparzeń.
- Kabel zasilający musi być zawsze dobrze widoczny i należy go trzymać z tyłu urządzenia.
- Nie brudzić niepotrzebnie podstawy narzędzia rozpuszczalnikiem, benzyną, olejem ani tego typu płynami. Płyny te mogą doprowadzić do pęknięcia na podstawie narzędzia.
- Używać ostrzy o odpowiedniej średnicy uchwytu i dostosowanych do prędkości narzędzia.

NIE WYRZUCAĆ INSTRUKCJI

INSTRUKCJA OBSŁUGI

5. Montaż lub demontaż ostrza noża przycinającego (Rys. 1)

Ważne:

Zawsze przed demontażem lub montażem ostrza należy się upewnić, że wyłącznik jest wyłączony, a wtyczka wyjęta.

Włożyć ostrze do końca w stożkowy uchwyt, a następnie mocno zacisnąć uchwyt dwoma kluczami. Aby zdjąć ostrze, należy wykonać procedurę montażową w odwrotnej kolejności.

UWAGA:

- Nie dociskać uchwytu stożkowego bez wprowadzonego ostrza, ponieważ w ten sposób spowoduje się uszkodzenie uchwytu.
- Posługiwać się kluczem dołączonym do zestawu z narzędziem.

6. Regulacja wysunięcia ostrza (Rys. 2 i 3).

Aby ustawić wysunięcie ostrza należy poluzować dźwignię i przesunąć w górę lub w dół, odpowiednio do potrzeb, podstawę narzędzia, naciskając i obracając wałek regulujący. Po wyregulowaniu mocno dokręcić dźwignię, aby zamocować podstawę narzędzia.

7. Działanie wyłącznika (Rys. 4)

UWAGA:

Przed podłączeniem narzędzia do gniazda prądu, należy się zawsze upewnić, że urządzenie jest wyłączone.

Aby uruchomić narzędzie, należy przestawić dźwignię wyłącznika do pozycji "I" (ON), a żeby je zatrzymać - do pozycji "0" (OFF).

8. Działanie

- Ustawić podstawę narzędzia na ciętym elemencie, tak aby ostrze nie stykało się z nim. Włączyć narzędzie i zaczekać aż ostrze osiągnie wysokie obroty. Przesunąć narzędzie do przodu na powierzchni obrabianego elementu, utrzymując podstawę poziomo i płynnie przesunąć do przodu do pełnego przecięcia.
- w przypadku obrabiania krawędzi, obrabiana powierzchnia musi znajdować się po lewej stronie ostrza patrząc w kierunku przesuwu narzędzia. (Rys. 5)

PAMIĘTAJ:

- Zbyt szybkie przesuwanie narzędzia może skutkować niedokładną obróbką lub uszkodzeniem ostrza albo silnika. Zbyt wolne przesuwanie narzędzia może doprowadzić do zapalenia lub nieprawidłowego cięcia. Prawidłowa prędkość przesuwu zależy od grubości ostrza, jakości drewna i głębokości cięcia. Przed rozpoczęciem cięcia obrabianego elementu zalecamy wykonanie cięcia próbnego na niepotrzebnym kawałku drewna. W ten sposób będzie można dokładnie ocenić wynik, a także wymiary.
- W przypadku stosowania oparcia dla noża przycinającego, prowadnicy prostej lub prowadnicy noża przycinającego należy pamiętać, że zawsze muszą się znajdować po prawej stronie patrząc w kierunku cięcia. Dzięki temu łatwiej będzie utrzymać prawidłową linię cięcia. (Rys. 6)

UWAGA:

Ponieważ zbyt duża głębokość cięcia może doprowadzić do przecięcia silnika lub może utrudnić kontrolę nad narzędziem; głębokość cięcia nie może przekraczać 3 mm przy wykonywaniu żłobień. W razie potrzeby wykonania

żłobienia o głębokości ponad 3 mm, należy przejechać ostrzem kilka razy, zwiększając stopniowo głębokość ostrza.

9. Prowadnica prosta

Prowadnica prosta sprawdza się przy cięciach prostych stosowanych przy gładzeniu lub żłobieniu. (Rys. 7)

Podczepić prowadnicę równoległą do prowadnicy prostej, przy pomocy śruby i nakrętki motylkowej. (Rys. 8)

Poluzować nakrętki motylkowe i zamocować podstawę narzędzia w pozycji poziomej. Podłączyć prowadnicę prostą śrubą mocującą (A). Poluzować nakrętkę motylkową na prowadnicy i ustawić odległość między ostrzem a prowadnicą prostą. Mocno dokręcić nakrętkę motylkową w odpowiedniej odległości. (Rys. 9)

W czasie cięcia przesuwając narzędzie trzymając prowadnicę prostą równoległe do obrabianego elementu.

Jeżeli odległość (A) między brzegiem obrabianego elementu a linią cięcia jest zbyt duża dla prowadnicy prostej lub jeśli bok obrabianego elementu nie jest prosty, nie można używać prowadnicy prostej. W takim przypadku należy zamocować drewniany element na obrabianym elemencie - będzie on pełnił funkcję prowadnicy przesuwającej się po podstawie noża przycinającego. Narzędzie należy przesuwać w kierunku oznaczonym strzałką. (Rys. 10)

10. Cięcia okrągłe

• Montując prowadnicę prostą i płytę prowadnicy można wykonywać cięcia okrągłe, jak pokazano na Rys. 11 i 12.

Rys. 11 do cięcia okręgów o promieniu od 70 mm do 121 mm.

Rys. 12 do cięcia okręgów o promieniu od 121 mm do 221 mm.

PAMIĘTAJ:

Przy użyciu tej prowadnicy nie można wycinać okręgów o promieniu od 172 mm do 186 mm.

- Maksymalny i minimalny promień wycinanych okręgów (odległość między środkiem okręgu a środkiem ostrza) wynoszą:

Min.: 70 mm

Maks.: 221 mm

Wyrównać środkowy otwór w prowadnicy prostej ze środkiem wycinanego okręgu. Włożyć gwóźdź w środkowy otwór, aby zamocować prowadnicę prostą. Przekręcić narzędzie wokół gwóźdź w kierunku ruchu wskazówek zegara. (Rys. 13)

11. Prowadnica noża przycinającego

Prowadnica noża przycinającego służy do przycinania plastiku w meblach. Wałek prowadnicy przesuwa się z boku krzywej i gwarantuje precyzyjne cięcie. (Rys. 14)

Ułożyć prowadnicę noża przycinającego na podstawie noża przycinającego i zamocować śrubą mocującą (A). Poluzować śrubę mocującą (B) i ustawić odległość między ostrzem a prowadnicą noża przycinającego przekraczając śrubę regulującą (1 mm na obrót). Po uzyskaniu wybranej odległości dokręcić śrubę mocującą (B) i zablokować prowadnicę noża przycinającego na swoim miejscu. (Rys. 15)

W czasie obróbki wałek musi przesuwać się po prowadnicy na boku obrabianego elementu. (Rys. 16)

KONSERWACJA**UWAGA:**

Przed przeprowadzeniem jakichkolwiek prac na narzędziu należy się zawsze upewnić, że jest wyłączone, a wtyczka jest wyjęta z gniazda elektrycznego.

Wymiana szczotek węglowych

Regularnie wyjmować i sprawdzać szczotki węglowe. Jeżeli są zużyte do znaku granicznego, należy je wymienić. Szczotki węglowe muszą być utrzymywane w czystości i muszą łatwo wsuwać się w uchwyty szczotek. Szczotki węglowe należy wymieniać parami. Należy stosować wyłącznie dwie identyczne szczotki węglowe. (Rys. 20)

Do usunięcia zatyczek z uchwytów szczotek należy używać śrubokręta. Wyjąć zużyte szczotki węglowe, włożyć nowe i zamocować zatyczki uchwytów szczotek. (Rys. 21)

Aby zachować BEZPIECZEŃSTWO i NIEZAWODNOŚĆ produktu, naprawy i każde inne prace konserwacyjne lub regulacje muszą być przeprowadzane przez Punkt Serwisu Technicznego CMT lub autoryzowany punkt serwisowy, wyłącznie przy użyciu części zamiennych CMT.

Serwis obsługi technicznej i obsługa klienta

Serwis obsługi technicznej odpowiada na Państwa zapytania dotyczące napraw i konserwacji Państwa produktu oraz jego części zamiennych.

Dział obsługi klienta CMT pozostaje do Państwa dyspozycji w sprawie wszelkich pytań dotyczących zakupu, zastosowania i regulacji urządzeń i akcesoriów.

CMT Utensili S.p.A.

Via della Meccanica
61122 Pesaro - Fraz. Chiusa di Ginestreto
Włochy

Usuwanie

Należy prowadzić przyjazny środowisku recykling opakowań, narzędzi elektrycznych i akcesoriów wyłączonych z eksploatacji.

Nie wyrzucać narzędzie elektrycznych razem z odpadami komunalnymi!

**Dotyczy tylko krajów UE:**

W myśl dyrektywy 2002/96/WE dotyczącej usuwania odpadów ze sprzętu elektrycznego i elektronicznego (WEEE) i wdrażających ją przepisów krajowych, narzędzia elektryczne wyłączone z użytku należy poddawać zbiórce selektywnej i przesyłać do ekologicznych punktów recyklingu.

Deklaracja zgodności CE

Niżej podpisana spółka:

CMT Utensili S.p.A.

z adresem:

Via della Meccanica
61122 Pesaro - Fraz. Chiusa di Ginestreto
Włochy
Tel. #39 0721 48571

ZAŚWIADCZA

Że sprzęt

Typ:
ELEKTRYCZNA FREZARKA DO UŻYTKU PROFESJONALNEGO
Model:
CMT10

Z pełną odpowiedzialnością oświadczamy, że produkt opisany w „Danych technicznych” spełnia wymogi następujących norm i powiązanych dokumentów: EN 60745 w oparciu o zalecenia dyrektywy 2004/108/WE, 2006/42/WE.

Podpis: Marcello Tommassini
Prezes zarządu

CE  R0HS

ОБЩЕЕ ПРЕДСТАВЛЕНИЕ

- | | | |
|---|--|-------------------------|
| 1 Ослабить | 14 Правильное направление подачи | 26 Крепёжный винт (В) |
| 2 Затянуть | 15 Опора триммера, прямая направляющая или направляющая триммера | 27 Направляющая контура |
| 3 Удерживать неподвижным | | 28 Наконечник |
| 4 Основание | | 29 Направляющий ролик |
| 5 Ролик регулировки | 16 Винт | 30 Отвертка |
| 6 Расширение | 17 Пластина направляющей | 31 Защита основания |
| 7 Рычаг | 18 Прямая направляющая | 32 Винт |
| 8 Шкала | 19 Плоская шайба | 33 Фреза |
| 9 Рычаг выключателя | 20 Волнообразная шайба | 34 Контур |
| 10 Заготовка, подлежащая обработке | 21 Барашковая гайка | 35 Расстояние (X) |
| 11 Направление, в котором движется режущий инструмент | 22 Крепёжный винт (А) | 36 Направляющая контура |
| 12 Направление вращения наконечника | 23 Центровое отверстие | 37 Знак ограничения |
| 13 Вид фрезерного станка сверху | 24 Гвоздь | 38 Крышка щётки |
| | 25 Регулировочный винт | |

CMT10		
Мощность	W (ватт)	550
Обороты вхолостую	МИН ⁻¹	32 000
Щипцы	ММ	6
Глубина сверления	ММ	0-40
Вес	Кг	1.8

Эти данные действительны для номинальных напряжений [U]230 / 240Вольт ~ 50/60 Гц - 110 / 120Вольт ~ 60 Гц. Эти значения могут различаться, если напряжение ниже, и в специфических производствах некоторых стран.

- В силу нашей программы непрерывного исследования и развития технические данные могут быть изменены без предварительного уведомления.
- Примечание: Технические данные могут отличаться в зависимости от страны назначения модели.

1. Предусмотренное использование

Этот инструмент служит для обрезки ровень и для фасонной обработки дерева, пластмассы и аналогичных материалов.

2. Питание

Режущий инструмент должен быть подключён к токоприёмнику с напряжением, указанным на паспортной табличке, и может функционировать только с переменным однофазным током. Он имеет двойную изоляцию в соответствии с европейскими нормами, поэтому может быть использован с токоприёмниками без заземления.

3. Советы по безопасности

Для Вашей безопасности обратитесь к прилагаемым инструкциям по безопасности.

4. ДОПОЛНИТЕЛЬНЫЕ ПРАВИЛА БЕЗОПАСНОСТИ

- Держите режущий инструмент на поверхностях с изолированными разрывами при выполнении работ по обрезке, во время которых данный инструмент может соприкоснуться со скрытыми электрическими проводами или же с собственным токопроводящим кабелем. Контакт с электрическим проводом "под напряжением" ставит "под напряжение" металлические части режущего инструмента, провоцируя удар электрическим током оператора.

- При работе в течение длительного времени надевайте защитные средства на уши.
- Обращайтесь с режущим инструментом с крайней осторожностью.
- Проверяйте режущие инструменты с предельным вниманием на предмет наличия трещин или повреждений перед началом работы. Незамедлительно заменяйте режущие инструменты с трещинами или повреждениями.
- Избегайте разрезания гвоздей. Проверьте, если есть обрезанные гвозди и удалите их с заготовки, подлежащей обработке, перед началом работы.
- Удерживайте фрезерный станок в неподвижном состоянии.
- Не приближайте руки к движущимся частям.
- Перед запуском фрезерного станка убедитесь, что режущий инструмент не находится в контакте с заготовкой, подлежащей обработке.
- Перед началом обработки заготовки, оставьте её на мгновение поворачиваться. Следите за тем, есть ли вибрации или незаконченные вращения, что может указывать на недостатки в сборке инструмента.
- Проверяйте направление вращения режущего инструмента и направление подачи заготовки, подлежащей обработке.
- Не оставляйте режущий инструмент вращаться вхолостую. Запускайте в работу фрезерный станок только тогда, когда хорошо держите его в руках.
- После того, как отпускаете выключатель, всегда ожидайте полной остановки режущего инструмента перед удалением фрезерного станка с заготовки, подлежащей обработке.
- Не прикасайтесь к инструменту сразу же после обработки; он может быть очень горячим и может обжечь Вашу кожу.
- Всегда держите токопроводящий кабель на расстоянии и по направлению к задней части режущего инструмента.
- Не загрязняйте по невнимательности основание режущего инструмента растворителями бензина, маслом или аналогичными жидкостями. Эти жидкости могут вызвать возникновение трещин на основании режущего инструмента.
- Необходимо использовать наконечники с правильным диаметром хвостовика и соответствующие скорости режущего инструмента.

СОХРАНЯЙТЕ ЭТИ ИНСТРУКЦИИ

ИНСТРУКЦИИ ПО ЭКСПЛУАТАЦИИ

5. Монтаж и демонтаж наконечника триммера (Рис. 1)

Важно:

Перед монтажом или демонтажом наконечника всегда убедитесь в том, что выключатель и розетка отключены.

Вставьте наконечник до упора в конические шипцы и, таким образом, сильно зажмите конические шипцы с помощью двух ключей. Для снятия наконечника выполните весь процесс его установки в обратном направлении.

ВНИМАНИЕ:

- Не зажимайте конические шипцы, если в них не был вставлен наконечник, иначе конические шипцы сломаются.
- Используйте ключ, поставляемый в комплекте с режущим инструментом.

6. Регулировка расширения наконечника (Рис. 2 и 3)

Для регулировки выступа наконечника ослабьте рычаг и перемещайте вверх или вниз основание режущего инструмента, нажимая и поворачивая ролик регулировки. После выполнения регулировки крепко затяните рычаг для закрепления основания режущего инструмента.

7. Работа выключателя (Рис. 4)

ВНИМАНИЕ:

Перед подключением инструмента к розетке всегда убедитесь в том, что он выключен.

Для приведения в движение режущего инструмента плавно переместите рычаг выключателя в положение "I" (ON/ВКЛ.), и в положение "0" (OFF/ВЫКЛ.), чтобы остановить его.

8. Функционирование

- Поместите основание режущего инструмента на заготовку, подлежащую резке, избегая контакта с наконечником. Включите режущий инструмент и ожидайте, пока наконечник достигнет максимальной скорости. Перемещайте режущий инструмент по направлению вперед на поверхности заготовки, подлежащей обработке, удерживая его основание вровень и плавно подавая до завершения резки.
- При работе по краям поверхность, подлежащая обработке, должна находиться на левой части наконечника в направлении подачи режущего инструмента. (Рис. 5)

ПРИМЕЧАНИЕ:

- Слишком быстрая подача режущего инструмента может привести к обработке очень плохого качества или же к повреждению наконечника или двигателя. Слишком медленная подача режущего инструмента может стать причиной ожогов или неправильной резки. Правильная скорость подачи будет зависеть от диаметра наконечника, от качества древесины и глубины резки. Прежде, чем начать резку на заготовке, подлежащей обработке, рекомендуется сделать пробный разрез на ненужном куске дерева. Это позволит получить точное представление результата и, в то же время, позволит держать под контролем размеры.
- При использовании опоры триммера, прямой направляющей или направляющей триммера, убедитесь, что держите их на

правой стороне направления резки. Это поможет держать направляющую в линии со стороной заготовки, находящейся на обработке. (Рис. 6)

ВНИМАНИЕ:

Учитывая то, что чрезмерная глубина резки может провоцировать чрезмерную нагрузку двигателя или же создавать трудности в контроле над режущим инструментом, глубина резки не должна превышать 3 мм при выполнении нарезаний пазов. При необходимости выполнения резки более глубокой, чем 3 мм, пройдите несколько раз, постепенно увеличивая глубину наконечника.

9. Прямая направляющая

Прямая направляющая используется при выполнении прямых разрезов в работах по скашиванию кромки или экскавации. (Рис. 7)

Прикрепите прямолинейную направляющую к прямой направляющей с помощью болта и барашковой гайки. (Рис. 8)

Ослабьте барашковые гайки и закрепите основание инструмента в горизонтальном положении. Прикрепите прямую направляющую при помощи крепёжного винта (А). Ослабьте барашковую гайку на направляющей и отрегулируйте расстояние между наконечником и прямой направляющей. (Рис. 9)

Во время резки производите подачу режущего инструмента, удерживая прямую направляющую в линии со стороной заготовки, находящейся на обработке.

В случае, если расстояние (А) между стороной заготовки, подлежащей обработке, и положением резака слишком велико для прямой направляющей, или же, если сторона заготовки для обработки не прямая, не можете использовать прямую направляющую. В этом случае, заблокируйте прямую деревянную заготовку на заготовке для обработки и используйте её в качестве направляющей против основания триммера. Выполняйте подачу режущего инструмента в направлении, указанном стрелкой. (Рис. 10)

10. Круговая резка

• Устанавливая прямую направляющую и пластинку направляющей является возможным выполнение круговой резки, как показано на Рис. 11 и 12.

Рис. 11 для нарезки окружностей с радиусом от 70 мм до 121 мм.

Рис. 12 для нарезки окружностей с радиусом от 121 мм до 221 мм.

ПРИМЕЧАНИЕ:

С помощью данной направляющей нельзя нарезать окружности с радиусом от 172 мм до 186 мм.

- Минимальные и максимальные радиусы окружностей для нарезки (расстояние между центром окружности и центром наконечника) следующие:

Мин.: 70 мм

Макс.: 221 мм

Выровняйте центровое отверстие в прямой направляющей с центром отверстия, подлежащего резке. Вставьте гвоздь в центровое отверстие для закрепления прямой направляющей. Вращайте режущий инструмент вокруг гвоздя по направлению часовой стрелки. (Рис. 13)

11. Направляющая триммера

Направляющая триммера служит для обрезки на пластмассе в случае работы с мебелью. Ролик направляющей движется на боковой части кривой и обеспечивает точную резку. (Рис. 14)

Установите направляющую триммера на основание триммера с по-

мощью крепёжного винта (А). Ослабьте крепёжный винт (В) и отрегулируйте расстояние между наконечником и направляющей триммера, вращая регулировочный винт (1 мм на оборот). При достижении нужного расстояния затяните крепёжный винт (В) для закрепления направляющей триммера на своём месте. (Рис. 15)
Во время обработки перемещайте ролик направляющей по боковой части заготовки, подлежащей обработке. (Рис. 16)

ТЕХНИЧЕСКОЕ ОБСЛУЖИВАНИЕ

ВНИМАНИЕ:

Перед выполнением любых работ на режущем инструменте всегда убеждайтесь в том, что он выключен и отсоединён от токоприёмника.

Замена угольных щёток

Извлекайте и регулярно проверяйте угольные щётки. Заменяйте их, если они предельно изношены. Всегда держите угольные щётки чистыми, чтобы их легко было вставить в щёткодержатели. В одно и то же время должны быть заменены обе угольные щётки. Используйте только одинаковые угольные щётки. (Рис. 20)

Используйте отвёртку для удаления пробок щёткодержателей. Извлеките изношенные угольные щётки, вставьте новые угольные щётки и закрепите пробки щёткодержателей. (Рис. 21)

В целях поддержания БЕЗОПАСНОСТИ и НАДЁЖНОСТИ данного продукта, работы по устранению повреждений и любые другие вмешательства по техническому обслуживанию или настройкам должны выполняться Сервисным Центром CMT или другим Авторизованным Центром всегда с использованием запасных частей CMT.

Служба обслуживания и поддержки клиентов

Служба поддержки клиентов отвечает на Ваши вопросы, касающиеся ремонта и технического обслуживания приобретённого Вами продукта, а также на вопросы в отношении запасных частей.

Команда службы поддержки клиентов CMT в Вашем распоряжении, чтобы ответить на Ваши вопросы, касающиеся приобретения, использования и регулировки приборов и их комплектующих.

CMT Utensili S.p.A.

Улица делла Мекканика
61122 Пезаро - Пос. Кьюза ди Джинестрето
Италия

Выброс и уничтожение

Выполняйте с заботой об окружающей среде переработку упаковок, электроинструментов и их комплектующих, выведенных из эксплуатации.

Не выбрасывайте выведенные из эксплуатации электроинструменты вместе с бытовыми отходами!



Только для Стран-членов ЕС:

В соответствии с нормой директивы 2002/96/CE об отходах электрического и электронного оборудования (ОЭЭО) и с осуществлением принятия в национальное право этого положения, ставшие непригодными электроинструменты должны собираться отдельно и должны отправляться на экологическую утилизацию.

Декларация соответствия ЕС

Нижеподписавшаяся

Компания CMT Utensili S.p.A.,

Находящаяся по адресу:

Улица делла Мекканика
61122 Пезаро - Пос. Кьюза ди Джинестрето
Италия
Тел. #39 0721 48571

УДОСТОВЕРЯЕТ

Что оборудование

Тип:
ПРОФЕССИОНАЛЬНЫЙ ЭЛЕКТРОФРЕЗЕРНЫЙ СТАНОК
Модель:
CMT10

Принимая на себя полную ответственность, заявляем, что продукт, описанный в разделе «Технические данные» соответствует следующим нормативам и относящимся к ним документам: EN 60745 в соответствии с требованиями директив 2004/108/CE, 2006/42/CE.

Подписано: Марчелло Томмазини
Президент

CE RoHS

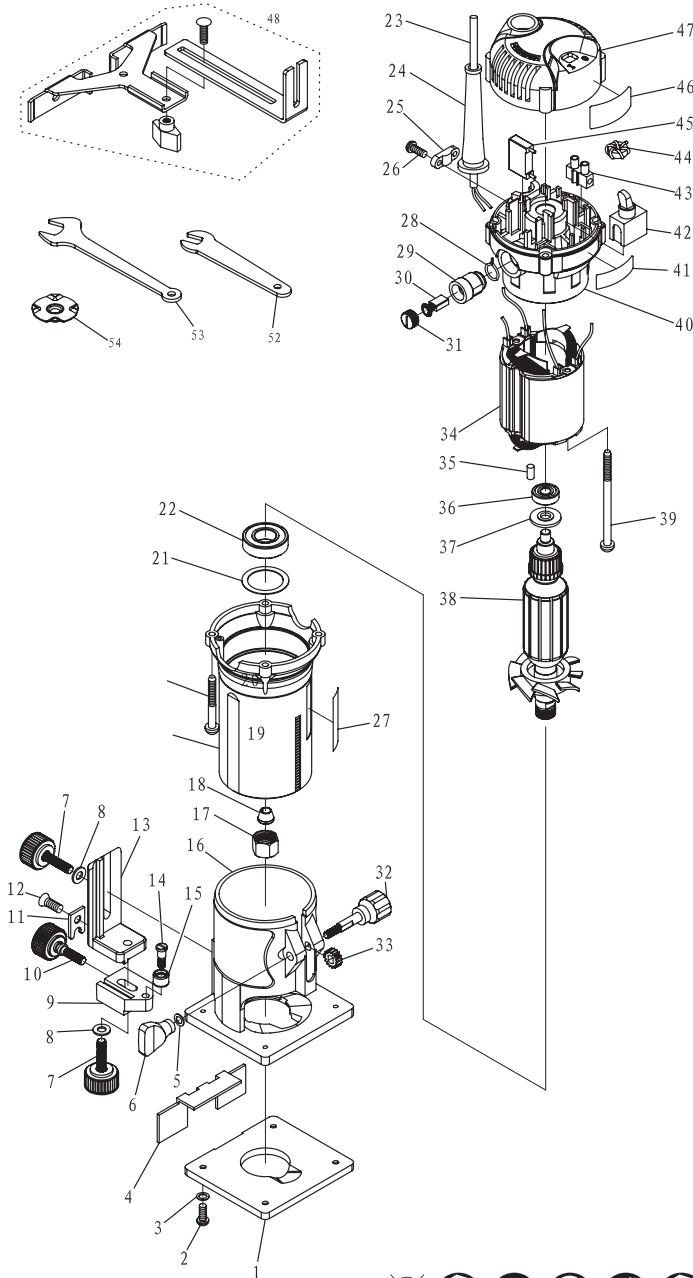

1	CMT10-01	BASE PLATE
2	CMT10-02	SCREW
3	CMT10-03	FLAT WASHER
4	CMT10-04	FENDER
5	CMT10-05	WASHER
6	CMT10-06	FIXING KNOB
7	CMT10-07	BASE KNOB
8	CMT10-08	FLAT WASHER
9	CMT10-09	ADJUSTMENT BLOCK
10	CMT10-10	BASE KNOB
11	CMT10-11	BASE POSITION BLOCK
12	CMT10-12	SCREW
13	CMT10-13	DEPTH ADJUSTMENT BLOCK
14	CMT10-14	NUT
15	CMT10-15	POSITION LOCK MAST
16	CMT10-16	DUST GUARD
17	CMT10-17	CLAMP NUT
18	CMT10-18	COLLECT
19	CMT10-19	MOTOR HOUSING
20	CMT10-20	SCREW
21	CMT10-21	RING
22	CMT10-22	BEARING 6002-2RZ
23	CMT10-23	CABLE AND PLUG
24	CMT10-24	CABLE ARMOR
25	CMT10-25	CABLE CLAMP
26	CMT10-26	SCREW
27	CMT10-27	DEPTH INDICATOR
28	CMT10-28	ELECTRIC RING
29	CMT10-29	BRUSH HOLDER
30	CMT10-30	CARBON BRUSH
31	CMT10-31	BRUSH COVER
32	CMT10-32	FIXING POLE
33	CMT10-33	PLASTIC GEAR
34	CMT10-34	STATOR
35	CMT10-35	PIN
36	CMT10-36	BEARING 627-2Z
37	CMT10-37	ANTI-DUST RING
38	CMT10-38	ARMATURE
39	CMT10-39	SCREW
40	CMT10-40	HOUSING
41	CMT10-41	LABEL
42	CMT10-42	SWITCH
43	CMT10-43	SWITCH POLE
44	CMT10-44	INDUCTANCE
45	CMT10-45	CAPACITOR
46	CMT10-46	LABEL
47	CMT10-47	REAR COVER
48	CMT10-48	GUIDE
52	CMT10-52	SPANER 12MM
53	CMT10-53	SPANER 17MM
54	CMT10-54	GUIDE BUSH



03.60.0327



CMT10

**550W
Precision Router**

GENERAL POWER TOOL SAFETY WARNINGS

INSTRUCCIONES GENERALES DE SEGURIDAD PARA HERRAMIENTAS ELÉCTRICAS

AVERTISSEMENTS DE SÉCURITÉ GÉNÉRAUX POUR L'OUTIL

AVVERTENZE GENERALI DI SICUREZZA PER GLI UTENSILI ELETTRICI

ALLGEMEINE SICHERHEITSHINWEISE FÜR ELEKTROWERKZEUGE

OGÓLNE OSTRZEŻENIA DOTYCZĄCE BEZPIECZNEJ OBSŁUGI NARZĘDZI ELEKTRYCZNYCH

ОБЩИЕ УКАЗАНИЯ ПО БЕЗОПАСНОСТИ ДЛЯ РЕЖУЩИХ ЭЛЕКТРОИНСТРУМЕНТОВ

General Power Tool Safety Warnings



WARNING Read all safety warnings and all instructions. Failure to follow the warnings and instructions may result in electric shock, fire and/or serious injury.

Save all warnings and instructions for future reference! The term “power tool” in the warnings refers to your mains-operated (corded) power tool or battery-operated (cordless) power tool.

1) Work area safety

- a) Keep work area clean and well lit. Cluttered or dark areas invite accidents.
- b) Do not operate power tools in explosive atmospheres, such as in the presence of flammable liquids, gases or dust. Power tools create sparks which may ignite the dust or fumes.
- c) Keep children and bystanders away while operating a power tool. Distractions can cause you to lose control.

2) Electrical safety

- a) Power tool plugs must match the outlet. Never modify the plug in any way. Do not use any adapter plugs with earthed (grounded) power tools. Unmodified plugs and matching outlets will reduce risk of electric shock.
- b) Avoid body contact with earthed or grounded surfaces, such as pipes, radiators, ranges and refrigerators. There is an increased risk of electric shock if your body is earthed or grounded.
- c) Do not expose power tools to rain or wet conditions. Water entering a power tool will increase the risk of electric shock.
- d) Do not abuse the cord. Never use the cord for carrying, pulling or unplugging the power tool. Keep cord away from heat, oil, sharp edges or moving parts. Damaged or entangled cords increase the risk of electric shock.
- e) When operating a power tool outdoors, use an extension cord suitable for outdoor use. Use of a cord suitable for outdoor use reduces the risk of electric shock.
- f) If operating a power tool in a damp location is unavoidable, use a residual current device (RCD) protected supply. Use of an RCD reduces the risk of electric shock.

3) Personal safety

- a) Stay alert, watch what you are doing and use common sense when operating a power tool. Do not use a power tool while you are tired or under the influence of drugs, alcohol or medication. A moment of inattention while operating power tools may result in serious personal injury.
- b) Use personal protective equipment. Always wear eye protection. Protective equipment such as dust mask, non-skid safety shoes, hard hat, or hearing protection used for appropriate conditions will reduce personal injuries.
- c) Prevent unintentional starting. Ensure the switch is in the off-position before connecting to power source and/or battery pack, picking up or carrying the tool. Carrying power tools with your finger on the switch or energising power tools that have the switch on invites accidents.
- d) Remove any adjusting key or wrench before turning the power tool on. A wrench or a key left attached to a rotating part of the power tool may result in personal injury.
- e) Do not overreach. Keep proper footing and balance at all times. This enables better control of the power tool in unexpected situations.
- f) Dress properly. Do not wear loose clothing or jewellery. Keep your hair, clothing and gloves away from moving parts. Loose clothes, jewellery or long hair can be caught in moving parts.
- g) If devices are provided for the connection of dust extraction and collection facilities, ensure these are connected and properly used. Use of dust collection can reduce dust-related hazards.

4) Power tool use and care

- a) Do not force the power tool. Use the correct power tool for your application. The correct power tool will

do the job better and safer at the rate for which it was designed.

- b) Do not use the power tool if the switch does not turn it on and off. Any power tool that cannot be controlled with the switch is dangerous and must be repaired.
- c) Disconnect the plug from the power source and/or the battery pack from the power tool before making any adjustments, changing accessories, or storing power tools. Such preventive safety measures reduce the risk of starting the power tool accidentally.
- d) Store idle power tools out of the reach of children and do not allow persons unfamiliar with the power tool or these instructions to operate the power tool. Power tools are dangerous in the hands of untrained users.
- e) Maintain power tools. Check for misalignment or binding of moving parts, breakage of parts and any other condition that may affect the power tool's operation. If damaged, have the power tool repaired before use. Many accidents are caused by poorly maintained power tools.
- f) Keep cutting tools sharp and clean. Properly maintained cutting tools with sharp cutting edges are less likely to bind and are easier to control.
- g) Use the power tool, accessories and tool bits etc. in accordance with these instructions, taking into account the working conditions and the work to be performed. Use of the power tool for operations different from those intended could result in a hazardous situation.

5) Battery tool use and care

- a) Recharge only with the charger specified by the manufacturer. A charger that is suitable for one type of battery pack may create a risk of fire when used with another battery pack.
- b) Use power tools only with specifically designated battery packs. Use of any other battery packs may create a risk of injury and fire.
- c) When battery pack is not in use, keep it away from other metal objects, like paper clips, coins, keys, nails, screws or other small metal objects, that can make a connection from one terminal to another.

Shorting the battery terminals together may cause burns or a fire.

- d) Under abusive conditions, liquid may be ejected from the battery; avoid contact. If contact accidentally occurs, flush with water. If liquid contacts eyes, additionally seek medical help. Liquid ejected from the battery may cause irritation or burns.

6) Service

- a) Have your power tool serviced by a qualified repair person using only identical replacement parts. This will ensure that the safety of the power tool is maintained

Instrucciones generales de seguridad para herramientas eléctricas



¡ATENCIÓN Lea íntegramente estas instrucciones de seguridad. La no observación de las instrucciones de seguridad siguientes puede dar lugar a descargas eléctricas, incendios y/o lesiones graves. **Guarde estas instrucciones en un lugar seguro!** El término “herramienta eléctrica” empleada en las siguientes instrucciones se refiere a su aparato eléctrico portátil, ya sea con cable de red, o sin cable, en caso de ser accionado por acumulador.

1) Puesto de trabajo

- a) Mantenga limpio y bien iluminado su puesto de trabajo. El desorden y una iluminación deficiente en las áreas de trabajo pueden provocar accidentes.
- b) No utilice la herramienta eléctrica en un entorno con peligro de explosión, en el que se encuentren combustibles líquidos, gases o material en polvo. Las herramientas eléctricas producen chispas que pueden llegar a inflamar los materiales en polvo o vapores.
- c) Mantenga alejados a los niños y otras personas de su puesto de trabajo al emplear la herramienta eléctrica. Una distracción le puede hacer perder el control sobre el aparato.

2) Seguridad eléctrica

- a) El enchufe de la herramienta eléctrica debe corresponder a la toma de corriente utilizada. No es admisible modificar el enchufe en forma alguna. No emplee adaptadores con herramientas eléctricas dotadas de una toma de tierra. Los enchufes sin modificar adecuados a las respectivas tomas de corriente reducen el riesgo de una descarga eléctrica.
- b) Evite que su cuerpo toque partes conectadas a tierra como tuberías, radiadores, cocinas y refrigeradores. El riesgo a quedar expuesto a una sacudida eléctrica es mayor si su cuerpo tiene contacto con tierra.
- c) No exponga las herramientas eléctricas a la lluvia y evite que penetren líquidos en su interior. Existe el peligro de recibir una descarga eléctrica si penetran ciertos líquidos en la herramienta eléctrica.
- d) No utilice el cable de red para transportar o colgar la herramienta eléctrica, ni tire de él para sacar el enchufe de la toma de corriente. Mantenga el cable de red alejado del calor, aceite, esquinas cortantes

o piezas móviles. Los cables de red dañados o enredados pueden provocar una descarga eléctrica.

- e) Al trabajar con la herramienta eléctrica a la intemperie utilice solamente cables de prolongación homologados para su uso en exteriores. La utilización de un cable de prolongación adecuado para su uso en exteriores reduce el riesgo de una descarga eléctrica.
- f) Si fuera necesario utilizar la herramienta eléctrica en un entorno húmedo, utilice un interruptor de protección diferencial. La utilización de un cable de prolongación adecuado para su uso en exteriores reduce el riesgo de una descarga eléctrica.

3) Seguridad de personas

- a) Esté atento a lo que hace y emplee la herramienta eléctrica con prudencia. No utilice la herramienta eléctrica si estuviese cansado, ni tampoco después de haber consumido alcohol, drogas o medicamentos. El no estar atento durante el uso de una herramienta eléctrica puede provocarle serias lesiones.
- b) Utilice un equipo de protección y en todo caso unas gafas de protección. El riesgo de lesionarse se reduce considerablemente si, dependiendo del tipo y la aplicación de la herramienta eléctrica empleada, se utiliza un equipo de protección adecuado como una mascarilla antipolvo, zapatos de seguridad con suela antideslizante, casco, o protectores auditivos.
- c) Evite una puesta en marcha fortuita del aparato. Asegúrese de que la herramienta eléctrica está apagada antes de conectarla a la toma de corriente y/o la batería, de desconectarla o de transportarla. Si transporta la herramienta eléctrica sujetándola por el interruptor de conexión/desconexión, o si introduce el enchufe en la toma de corriente con el aparato conectado, puede dar lugar a un accidente.
- d) Retire las herramientas de ajuste o llaves fijas an-

tes de conectar la herramienta eléctrica. Una herramienta o llave colocada en una pieza rotante puede producir lesiones al ponerse a funcionar.

- e) Evite trabajar con posturas forzadas. Trabaje sobre una base firme y mantenga el equilibrio en todo momento. Ello le permitirá controlar mejor la herramienta eléctrica en caso de presentarse una situación inesperada.
- f) Lleve puesta una vestimenta de trabajo adecuada. No utilice vestimenta amplia ni joyas. Mantenga su pelo, vestimenta y guantes alejados de las piezas móviles. La vestimenta suelta, las joyas y el pelo largo se pueden enganchar con las piezas en movimiento.
- g) Siempre que sea posible utilizar equipos de aspiración o captación de polvo, asegúrese que éstos estén montados y que sean utilizados correctamente. La utilización de un equipo de aspiración de polvo puede reducir los riesgos de aspirar polvo nocivo para la salud.

4) Trato y uso cuidadoso de herramientas eléctricas

- a) No sobrecargue el aparato. Use la herramienta prevista para el trabajo a realizar. Con la herramienta adecuada podrá trabajar mejor y más seguro dentro del margen de potencia indicado.
- b) No utilice herramientas con un interruptor defectuoso. Las herramientas que no se puedan conectar o desconectar son peligrosas y deben hacerse reparar.
- c) Saque el enchufe de la red y/o retire la batería antes de realizar un ajuste en la herramienta, cambiar de accesorio o guardar el aparato. Esta medida preventiva reduce el riesgo de conectar accidentalmente el aparato.
- d) Guarde las herramientas eléctricas fuera del alcance de los niños. No permita que las utilicen personas que no estén familiarizadas con ellas o que no hayan leído estas instrucciones. Las herramientas utilizadas por personas inexpertas son peligrosas.
- e) Cuide sus herramientas eléctricas con esmero. Controle si funcionan correctamente, sin atascarse, las partes móviles de la herramienta y si existen partes rotas o deterioradas que pudieran afectar a

su funcionamiento. Si la herramienta eléctrica estuviese defectuosa, hágala reparar antes de volver a utilizarla. Muchos de los accidentes se deben a aparatos con un mantenimiento deficiente.

- f) Mantenga los útiles limpios y afilados. Los útiles mantenidos correctamente se dejan guiar y controlar mejor.
- g) Utilice las herramientas eléctricas, los accesorios, las herramientas de inserción, etc. de acuerdo con estas instrucciones. Considere en ello las condiciones de trabajo y la tarea a realizar. El uso de herramientas eléctricas para trabajos diferentes de aquellos para los que han sido concebidas puede resultar peligroso.

5) Trato y uso cuidadoso de herramientas con batería

- a) Solamente cargue los acumuladores con los cargadores recomendados por el fabricante. Existe riesgo de incendio al intentar cargar acumuladores de un tipo diferente al previsto para el cargador.
- b) Solamente emplee los acumuladores previstos para la herramienta eléctrica. El uso de otro tipo de acumuladores puede provocar daños e incluso un incendio.
- c) Si no utiliza el acumulador, guárdelo separado de clips, monedas, llaves, clavos, tornillos o demás objetos metálicos que pudieran puentear sus contactos. El cortocircuito de los contactos del acumulador puede causar quemaduras o un incendio.
- d) La utilización inadecuada del acumulador puede provocar fugas de líquido. Evite el contacto con él. En caso de un contacto accidental enjuagar el área afectada con abundante agua. En caso de un contacto con los ojos recurra además inmediatamente a un médico. El líquido del acumulador puede irritar la piel o producir quemaduras.

6) Servicio

- a) Únicamente haga reparar su herramienta eléctrica por un profesional, empleando exclusivamente piezas de repuesto originales. Solamente así se mantiene la seguridad de la herramienta eléctrica.

Avertissements de sécurité généraux pour l'outil



AVERTISSEMENT Lire tous les avertissements de sécurité et toutes les instructions. Ne pas suivre les avertissements et instructions peut donner lieu à un choc électrique, un incendie et/ou une blessure sérieuse.

Conserver tous les avertissements et toutes les instructions pour pouvoir s'y reporter ultérieurement! Le terme «outil» dans les avertissements fait référence à votre outil électrique alimenté par le secteur (avec cordon d'alimentation) ou votre outil fonctionnant sur batterie (sans cordon d'alimentation).

1) Sécurité de la zone de travail

- a) Conserver la zone de travail propre et bien éclairée. Les zones en désordre ou sombres sont propices aux accidents.
- b) Ne pas faire fonctionner les outils électriques en atmosphère explosive, par exemple en présence de liquides inflammables, de gaz ou de poussières. Les outils électriques produisent des étincelles qui peuvent enflammer les poussières ou les fumées.
- c) Maintenir les enfants et les personnes présentes à l'écart pendant l'utilisation de l'outil. Les distractions peuvent vous faire perdre le contrôle de l'outil.

2 Sécurité électrique

- a) Il faut que les fiches de l'outil électrique soient adaptées au socle. Ne jamais modifier la fiche de quelque façon que ce soit. Ne pas utiliser d'adaptateurs avec des outils à branchement de terre. Des fiches non modifiées et des socles adaptés réduiront le risque de choc électrique.
- b) Éviter tout contact du corps avec des surfaces reliées à la terre telles que les tuyaux, les radiateurs, les cuisinières et les réfrigérateurs. Il existe un risque accru de choc électrique si votre corps est relié à la terre.
- c) Ne pas exposer les outils à la pluie ou à des conditions humides. La pénétration d'eau à l'intérieur d'un outil augmentera le risque de choc électrique.
- d) Ne pas maltraiter le cordon. Ne jamais utiliser le cordon pour porter, tirer ou débrancher l'outil. Maintenir le cordon à l'écart de la chaleur, du lubrifiant, des arêtes ou des parties en mouvement. Des cordons endommagés ou emmêlés augmentent le risque de choc électrique.
- e) Lorsqu'on utilise un outil à l'extérieur, utiliser un

prolongateur adapté à l'utilisation extérieure. L'utilisation d'un cordon adapté à l'utilisation extérieure réduit le risque de choc électrique.

- f) Si l'usage d'un outil dans un emplacement humide est inévitable, utiliser une alimentation protégée par un dispositif à courant différentiel résiduel (RCD). L'usage d'un RCD réduit le risque de choc électrique.

3) Sécurité des personnes

- a) Rester vigilant, regarder ce que vous êtes en train de faire et faire preuve de bon sens dans votre utilisation de l'outil. Ne pas utiliser un outil lorsque vous êtes fatigué ou sous l'emprise de drogues, d'alcool ou de médicaments. Un moment d'inattention en cours d'utilisation d'un outil peut entraîner des blessures graves des personnes.
- b) Utiliser un équipement de sécurité. Toujours porter une protection pour les yeux. Les équipements de sécurité tels que les masques contre les poussières, les chaussures de sécurité antidérapantes, les casques ou les protections acoustiques utilisés pour les conditions appropriées réduiront les blessures de personnes.
- c) Éviter tout démarrage intempestif. S'assurer que l'interrupteur est en position arrêt avant de brancher l'outil au secteur et/ou au bloc de batteries, de le ramasser ou de le porter. Porter les outils en ayant le doigt sur l'interrupteur ou brancher des outils dont l'interrupteur est en position marche est source d'accidents.
- d) Retirer toute clé de réglage avant de mettre l'outil en marche. Une clé laissée fixée sur une partie tournante de l'outil peut donner lieu à des blessures de personnes.

- e) Ne pas se précipiter. Garder une position et un équilibre adaptés à tout moment. Cela permet un meilleur contrôle de l'outil dans des situations inattendues.
- f) S'habiller de manière adaptée. Ne pas porter de vêtements amples ou de bijoux. Garder les cheveux, les vêtements et les gants à distance des parties en mouvement. Des vêtements amples, des bijoux ou les cheveux longs peuvent être pris dans des parties en mouvement.
- g) Si des dispositifs sont fournis pour le raccordement d'équipements pour l'extraction et la récupération des poussières, s'assurer qu'ils sont connectés et correctement utilisés. Utiliser des collecteurs de poussière peut réduire les risques dus aux poussières.

4) Utilisation et entretien de l'outil

- a) Ne pas forcer l'outil. Utiliser l'outil adapté à votre application. L'outil adapté réalisera mieux le travail et de manière plus sûre au régime pour lequel il a été construit.
- b) Ne pas utiliser l'outil si l'interrupteur ne permet pas de passer de l'état de marche à arrêt et vice versa. Tout outil qui ne peut pas être commandé par l'interrupteur est dangereux et il faut le réparer.
- c) Débrancher la fiche de la source d'alimentation en courant et/ou le bloc de batteries de l'outil avant tout réglage, changement d'accessoires ou avant de ranger l'outil. De telles mesures de sécurité préventives réduisent le risque de démarrage accidentel de l'outil.
- d) Conserver les outils à l'arrêt hors de la portée des enfants et ne pas permettre à des personnes ne connaissant pas l'outil ou les présentes instructions de le faire fonctionner. Les outils sont dangereux entre les mains d'utilisateurs novices.
- e) Observer la maintenance de l'outil. Vérifier qu'il n'y a pas de mauvais alignement ou de blocage des parties mobiles, des pièces cassées ou toute autre condition pouvant affecter le fonctionnement de l'outil. En cas de dommages, faire réparer l'outil avant de l'utiliser. De nombreux accidents sont dus à des outils mal entretenus.
- f) Garder affûtés et propres les outils permettant de

couper. Des outils destinés à couper correctement entretenus avec des pièces coupantes tranchantes sont moins susceptibles de bloquer et sont plus faciles à contrôler.

- g) Utiliser l'outil, les accessoires et les lames etc., conformément à ces instructions, en tenant compte des conditions de travail et du travail à réaliser. L'utilisation de l'outil pour des opérations différentes de celles prévues pourrait donner lieu à des situations dangereuses.

5) Utilisation des outils fonctionnant sur batteries et précautions d'emploi

- a) Ne recharger qu'avec le chargeur spécifié par le fabricant. Un chargeur qui est adapté à un type de bloc de batteries peut créer un risque de feu lorsqu'il est utilisé avec un autre type de bloc de batteries.
- b) N'utiliser les outils qu'avec des blocs de batteries spécifiquement désignés. L'utilisation de tout autre bloc de batteries peut créer un risque de blessure et de feu.
- c) Lorsqu'un bloc de batteries n'est pas utilisé, le maintenir à l'écart de tout autre objet métallique, par exemple trombones, pièces de monnaie, clés, clous, vis ou autres objets de petite taille qui peuvent donner lieu à une connexion d'une borne à une autre. Le court-circuitage des bornes d'une batterie entre elles peut causer des brûlures ou un feu.
- d) Dans de mauvaises conditions, du liquide peut être éjecté de la batterie; éviter tout contact. En cas de contact accidentel, nettoyer à l'eau. Si le liquide entre en contact avec les yeux, rechercher en plus une aide médicale. Le liquide éjecté des batteries peut causer des irritations ou des brûlures.

6) Maintenance et entretien

- a) Faire entretenir l'outil par un réparateur qualifié utilisant uniquement des pièces de rechange identiques. Cela assurera que la sécurité de l'outil est maintenue.

Avvertenze generali di sicurezza per gli utensili elettrici



ATTENZIONE Leggere tutte le avvertenze di sicurezza e le istruzioni. Eventuali omissioni nell'adempimento delle avvertenze di sicurezza e delle istruzioni potranno causare scosse elettriche, incendi e/o lesioni gravi.

Conservare tutte le avvertenze di sicurezza e le istruzioni per un uso futuro! Il termine "utensile elettrico" utilizzato nelle avvertenze di sicurezza si riferisce ad utensili elettrici alimentati dalla rete (con linea di allacciamento), nonché ad utensili elettrici alimentati a pile (senza linea di allacciamento).

1) Sicurezza sul luogo di lavoro

- a) Mantenere pulito e ben illuminato il posto di lavoro. Il disordine o le zone di lavoro non illuminate possono essere causa di incidenti.
- b) Evitare d'impiegare l'utensile elettrico in ambienti soggetti al rischio di esplosioni nei quali si trovino liquidi, gas o polveri infiammabili. Gli utensili elettrici producono scintille che possono far infiammare la polvere o i gas.
- c) Mantenere lontani i bambini ed altre persone durante l'impiego dell'utensile elettrico. Eventuali distrazioni potranno comportare la perdita del controllo sull'utensile.

2) Sicurezza elettrica

- a) La spina dell'utensile elettrico per la presa di corrente dovrà essere adatta alla presa. Evitare assolutamente di apportare modifiche alla spina. Non utilizzare adattatori insieme a utensili elettrici con messa a terra. Le spine non modificate e le prese adatte allo scopo riducono il rischio di scosse elettriche.
- b) Evitare il contatto fisico con superfici collegate a terra, come tubi, riscaldamenti, cucine elettriche e frigoriferi. Sussiste un maggior rischio di scosse elettriche nel momento in cui il corpo è messo a massa.
- c) Custodire l'utensile elettrico al riparo dalla pioggia o dall'umidità. L'eventuale infiltrazione di acqua in un utensile elettrico va ad aumentare il rischio d'insorgenza di scosse elettriche.
- d) Non usare il cavo per scopi diversi da quelli previsti al fine di trasportare o appendere l'utensile elettrico, oppure di togliere la spina dalla presa di corrente. Mantenere l'utensile elettrico al riparo da fonti di calore, dall'olio, dagli spigoli o da parti di utensili in movimento. I cavi danneggiati o aggrovigliati au-

mentano il rischio d'insorgenza di scosse elettriche.

- e) Qualora si voglia usare l'utensile elettrico all'aperto, impiegare solo ed esclusivamente cavi di prolunga adatti per l'impiego all'esterno. L'uso di un cavo di prolunga omologato per l'impiego all'esterno riduce il rischio d'insorgenza di scosse elettriche.
- f) Quando non è possibile evitare l'uso dell'utensile elettrico in ambienti umidi, impiegare un interruttore differenziale. L'impiego di un interruttore differenziale riduce il rischio di scossa elettrica.

3) Sicurezza delle persone

- a) È importante concentrarsi su ciò che si sta facendo e maneggiare con giudizio l'utensile elettrico durante le operazioni di lavoro. Non utilizzare l'utensile elettrico in caso di stanchezza o sotto l'effetto di droghe, bevande alcoliche e medicinali. Un attimo di distrazione durante l'uso dell'utensile elettrico potrà causare lesioni gravi.
- b) Indossare sempre equipaggiamento protettivo individuale, nonché guanti protettivi. Se si avrà cura d'indossare equipaggiamento protettivo individuale come la maschera antipolvere, la calzatura antiscivolo di sicurezza, il casco protettivo o la protezione per l'udito, a seconda dell'impiego previsto per l'utensile elettrico, si potrà ridurre il rischio di ferite.
- c) Evitare l'accensione involontaria dell'utensile. Accertarsi che l'utensile elettrico sia spento prima di collegarlo all'alimentazione di corrente e/o alla batteria, di prenderlo o di trasportarlo. Il fatto di tenere il dito sopra l'interruttore o di collegare l'utensile elettrico acceso all'alimentazione di corrente potrà essere causa di incidenti.
- d) Togliere gli attrezzi di regolazione o la chiave inglese prima di accendere l'utensile elettrico. Un utensile o una chiave inglese che si trovino in una parte di utensile in rotazione potranno causare lesioni.

- e) Evitare di mantenere posizioni anomale del corpo. Avere cura di mettersi in posizione sicura e di mantenere l'equilibrio. In questo modo sarà possibile controllare meglio l'utensile elettrico in situazioni inaspettate.
- f) Indossare vestiti adeguati. Evitare di indossare vestiti ampi o gioielli. Tenere i capelli, i vestiti e i guanti lontani da parti in movimento. Vestiti ampi, gioielli o capelli lunghi potranno impigliarsi in parti in movimento.
- g) Se sussiste la possibilità di montare dispositivi di aspirazione o di captazione della polvere, assicurarsi che gli stessi siano stati installati correttamente e vengano utilizzati senza errori. L'utilizzo di un sistema di aspirazione della polvere può limitare i rischi derivanti dalla polvere.

4) Maneggio ed impiego accurato di utensili elettrici

- a) Non sovraccaricare l'utensile. Impiegare l'utensile elettrico adatto per sbrigare il lavoro. Utilizzando l'utensile elettrico adatto si potrà lavorare meglio e con maggior sicurezza nell'ambito della gamma di potenza indicata.
- b) Non utilizzare utensili elettrici con interruttori difettosi. Un utensile elettrico che non si può più accendere o spegnere è pericoloso e dovrà essere riparato.
- c) Prima di regolare o riporre l'utensile e sostituire accessori, estrarre la spina dalla presa e/o rimuovere la batteria. Tale precauzione eviterà che l'utensile elettrico possa essere messo in funzione inavvertitamente.
- d) Custodire gli utensili elettrici non utilizzati al di fuori della portata dei bambini. Non fare usare l'utensile a persone che non sono abituate ad usarlo o che non abbiano letto le presenti istruzioni. Gli utensili elettrici sono pericolosi se utilizzati da persone inesperte.
- e) Effettuare accuratamente la manutenzione dell'utensile elettrico. Verificare che le parti mobili dell'utensile funzionino perfettamente e non s'incastrino, che non ci siano pezzi rotti o danneggiati al punto tale da limitare la funzione dell'utensile elettrico stesso. Far riparare le parti danneggiate prima d'impiegare l'utensile. Numerosi incidenti vengono causati da utensili elettrici la cui manutenzione è stata

effettuata poco accuratamente.

- f) Mantenere affilati e puliti gli utensili da taglio. Gli utensili da taglio curati con particolare attenzione e con taglienti affilati s'incastrano meno frequentemente e sono più facili da condurre.
- g) Utilizzare l'utensile elettrico, gli accessori, gli utensili, ecc. soltanto in conformità con le presenti istruzioni. Osservare le condizioni di lavoro ed il lavoro da eseguirsi durante l'impiego. L'impiego di utensili elettrici per usi diversi da quelli consentiti potrà dar luogo a situazioni di pericolo.

5) Maneggio ed impiego accurato di utensili a batteria

- a) Caricare l'accumulatore solo ed esclusivamente nei dispositivi di carica consigliati dal produttore. Per un dispositivo di carica previsto per un determinato tipo di accumulatore, sussiste pericolo di incendio, se utilizzato con un accumulatore di tipo diverso.
- b) Utilizzare negli utensili elettrici solo ed esclusivamente gli accumulatori previsti allo scopo. L'uso di accumulatori di tipo diverso potrà dare insorgenza a lesioni e comportare il rischio d'incendi.
- c) Tenere l'accumulatore non utilizzato lontano da graffette, monete, chiavi, chiodi, viti o da altri oggetti in metallo di piccole dimensioni che potrebbero causare un ponte tra i contatti. Un eventuale corto circuito tra i contatti dell'accumulatore potrà dare origine a bruciature o ad incendi.
- d) In caso di impiego sbagliato, potranno insorgere fuoriuscite di liquido dall'accumulatore. Evitarne il contatto. In caso di contatto casuale, sciacquare con acqua. Qualora il liquido dovesse entrare in contatto con gli occhi, chiedere immediato consiglio al medico. Il liquido fuoriuscito dall'accumulatore potrà causare irritazioni cutanee o bruciature.

6) Assistenza

- a) Fare riparare l'utensile elettrico solo ed esclusivamente da personale specializzato e solo impiegando pezzi di ricambio originali. In tale maniera potrà essere salvaguardata la sicurezza dell'utensile.

Allgemeine Sicherheitshinweise für Elektrowerkzeuge



WARNUNG Lesen Sie alle Sicherheitshinweise und Anweisungen. Versäumnisse bei der Einhaltung der Sicherheitshinweise und Anweisungen können elektrischen Schlag, Brand und/oder schwere Verletzungen verursachen.

Bewahren Sie alle Sicherheitshinweise und Anweisungen für die Zukunft auf! Der in den Sicherheitshinweisen verwendete Begriff „Elektrowerkzeug“ bezieht sich auf netzbetriebene Elektrowerkzeuge (mit Netzkabel) und auf akkubetriebene Elektrowerkzeuge (ohne Netzkabel).

1) Arbeitsplatzsicherheit

- a) Halten Sie Ihren Arbeitsbereich sauber und gut beleuchtet. Unordnung oder unbeleuchtete Arbeitsbereiche können zu Unfällen führen.
- b) Arbeiten Sie mit dem Elektrowerkzeug nicht in explosionsgefährdeter Umgebung, in der sich brennbare Flüssigkeiten, Gase oder Stäube befinden. Elektrowerkzeuge erzeugen Funken, die den Staub oder die Dämpfe entzünden können.
- c) Halten Sie Kinder und andere Personen während der Benutzung des Elektrowerkzeugs fern. Bei Ablenkung können Sie die Kontrolle über das Gerät verlieren.

2) Elektrische Sicherheit

- a) Der Anschlussstecker des Elektrowerkzeuges muss in die Steckdose passen. Der Stecker darf in keiner Weise verändert werden. Verwenden Sie keine Adapterstecker gemeinsam mit schutzgeerdeten Elektrowerkzeugen. Unveränderte Stecker und passende Steckdosen verringern das Risiko eines elektrischen Schlages.
- b) Vermeiden Sie Körperkontakt mit geerdeten Oberflächen, wie von Rohren, Heizungen, Herden und Kühlschränken. Es besteht ein erhöhtes Risiko durch elektrischen Schlag, wenn Ihr Körper geerdet ist.
- c) Halten Sie Elektrowerkzeuge von Regen oder Nässe fern. Das Eindringen von Wasser in ein Elektrowerkzeug erhöht das Risiko eines elektrischen Schlages.
- d) Zweckentfremden Sie das Kabel nicht, um das Elektrowerkzeug zu tragen, aufzuhängen oder um den Stecker aus der Steckdose zu ziehen. Halten Sie das Kabel fern von Hitze, Öl, scharfen Kanten oder sich bewegenden Geräteteilen. Beschädigte oder verwickelte Kabel erhöhen das Risiko eines elektrischen Schlages.
- e) Wenn Sie mit einem Elektrowerkzeug im Freien arbeiten, verwenden Sie nur Verlängerungskabel, die

auch für den Außenbereich geeignet sind. Die Anwendung eines für den Außenbereich geeigneten Verlängerungskabels verringert das Risiko eines elektrischen Schlages.

- f) Wenn der Betrieb des Elektrowerkzeuges in feuchter Umgebung nicht vermeidbar ist, verwenden Sie einen Fehlerstromschutzschalter. Der Einsatz eines Fehlerstromschutzschalters vermindert das Risiko eines elektrischen Schlages.

3) Sicherheit von Personen

- a) Seien Sie aufmerksam, achten Sie darauf, was Sie tun, und gehen Sie mit Vernunft an die Arbeit mit einem Elektrowerkzeug. Benutzen Sie kein Elektrowerkzeug, wenn Sie müde sind oder unter dem Einfluss von Drogen, Alkohol oder Medikamenten stehen. Ein Moment der Unachtsamkeit beim Gebrauch des Elektrowerkzeuges kann zu ernsthaften Verletzungen führen.
- b) Tragen Sie persönliche Schutzausrüstung und immer eine Schutzbrille. Das Tragen persönlicher Schutzausrüstung, wie Staubmaske, rutschfeste Sicherheitsschuhe, Schutzhelm oder Gehörschutz, je nach Art und Einsatz des Elektrowerkzeuges, verringert das Risiko von Verletzungen.
- c) Vermeiden Sie eine unbeabsichtigte Inbetriebnahme. Vergewissern Sie sich, dass das Elektrowerkzeug ausgeschaltet ist, bevor Sie es an die Stromversorgung und/oder den Akku anschließen, es aufnehmen oder tragen. Wenn Sie beim Tragen des Elektrowerkzeuges den Finger am Schalter haben oder das Gerät eingeschaltet an die Stromversorgung anschließen, kann dies zu Unfällen führen.
- d) Entfernen Sie Einstellwerkzeuge oder Schraubenschlüssel, bevor Sie das Elektrowerkzeug einschalten. Ein Werkzeug oder Schlüssel, der sich in einem drehenden Geräteteil befindet, kann zu Verletzungen führen.

- e) Vermeiden Sie eine abnormale Körperhaltung. Sorgen Sie für einen sicheren Stand und halten Sie jederzeit das Gleichgewicht. Dadurch können Sie das Elektrowerkzeug in unerwarteten Situationen besser kontrollieren.
- f) Tragen Sie geeignete Kleidung. Tragen Sie keine weite Kleidung oder Schmuck. Halten Sie Haare, Kleidung und Handschuhe fern von sich bewegenden Teilen. Lockere Kleidung, Schmuck oder lange Haare können von sich bewegenden Teilen erfasst werden.
- g) Wenn Staubabsaug- und -auffangeinrichtungen montiert werden können, vergewissern Sie sich, dass diese angeschlossen sind und richtig verwendet werden. Verwendung einer Staubabsaugung kann Gefährdungen durch Staub verringern.

4) Sorgfältiger Umgang mit und Gebrauch von Elektrowerkzeugen

- a) Überlasten Sie das Gerät nicht. Verwenden Sie für Ihre Arbeit das dafür bestimmte Elektrowerkzeug. Mit dem passenden Elektrowerkzeug arbeiten Sie besser und sicherer im angegebenen Leistungsbereich.
- b) Benutzen Sie kein Elektrowerkzeug, dessen Schalter defekt ist. Ein Elektrowerkzeug, das sich nicht mehr ein- oder ausschalten lässt, ist gefährlich und muss repariert werden.
- c) Ziehen Sie den Stecker aus der Steckdose und/oder entfernen Sie den Akku, bevor Sie Geräteeinstellungen vornehmen, Zubehörteile wechseln oder das Gerät weglegen. Diese Vorsichtsmaßnahme verhindert den unbeabsichtigten Start des Elektrowerkzeuges.
- d) Bewahren Sie unbenutzte Elektrowerkzeuge außerhalb der Reichweite von Kindern auf. Lassen Sie Personen das Gerät nicht benutzen, die mit diesem nicht vertraut sind oder diese Anweisungen nicht gelesen haben. Elektrowerkzeuge sind gefährlich, wenn Sie von unerfahrenen Personen benutzt werden.
- e) Pflegen Sie Elektrowerkzeuge mit Sorgfalt. Kontrollieren Sie, ob bewegliche Teile einwandfrei funktionieren und nicht klemmen, ob Teile gebrochen oder so beschädigt sind, dass die Funktion des Elektrowerkzeuges beeinträchtigt ist. Lassen Sie beschädigte Teile vor dem Einsatz des Gerätes reparieren. Viele Unfälle haben ihre Ursache in schlecht gewar-

teten Elektrowerkzeugen.

- f) Halten Sie Schneidwerkzeuge scharf und sauber. Sorgfältig gepflegte Schneidwerkzeuge mit scharfen Schneidkanten verkleben sich weniger und sind leichter zu führen.
- g) Verwenden Sie Elektrowerkzeug, Zubehör, Einsatzwerkzeuge usw. entsprechend diesen Anweisungen. Berücksichtigen Sie dabei die Arbeitsbedingungen und die auszuführende Tätigkeit. Der Gebrauch von Elektrowerkzeugen für andere als die vorgesehenen Anwendungen kann zu gefährlichen Situationen führen.

5) Sorgfältiger Umgang mit und Gebrauch von Akkuwerkzeugen

- a) Laden Sie die Akkus nur in Ladegeräten auf, die vom Hersteller empfohlen werden. Für ein Ladegerät, das für eine bestimmte Art von Akkus geeignet ist, besteht Brandgefahr, wenn es mit anderen Akkus verwendet wird.
- b) Verwenden Sie nur die dafür vorgesehenen Akkus in den Elektrowerkzeugen. Der Gebrauch von anderen Akkus kann zu Verletzungen und Brandgefahr führen.
- c) Halten Sie den nicht benutzten Akku fern von Büroklammern, Münzen, Schlüsseln, Nägeln, Schrauben oder anderen kleinen Metallgegenständen, die eine Überbrückung der Kontakte verursachen könnten. Ein Kurzschluss zwischen den Akkukontakten kann Verbrennungen oder Feuer zur Folge haben.
- d) Bei falscher Anwendung kann Flüssigkeit aus dem Akku austreten. Vermeiden Sie den Kontakt damit. Bei zufälligem Kontakt mit Wasser abspülen. Wenn die Flüssigkeit in die Augen kommt, nehmen Sie zusätzlich ärztliche Hilfe in Anspruch. Austretende Akkufflüssigkeit kann zu Hautreizungen oder Verbrennungen führen.

6) Service

- a) Lassen Sie Ihr Elektrowerkzeug nur von qualifiziertem Fachpersonal und nur mit Original-Ersatzteilen reparieren. Damit wird sichergestellt, dass die Sicherheit des Elektrowerkzeuges erhalten bleibt tröler.

Ogólne ostrzeżenia dotyczące bezpiecznej obsługi narzędzi elektrycznych



UWAGA Zapoznać się ze wszystkimi ostrzeżeniami dotyczącymi bezpieczeństwa oraz z instrukcją. Eventualne uchybienia w stosowaniu się do treści ostrzeżeń i instrukcji mogą doprowadzić do porażenia prądem, pożarów i/lub poważnych obrażeń ciała.

Należy zachować wszystkie ostrzeżenia dotyczące bezpieczeństwa oraz instrukcje, na wypadek potrzeby skorzystania z nich w przyszłości! Pojęcie narzędzie elektryczne używane w ostrzeżeniach bezpieczeństwa dotyczy urządzeń elektrycznych zasilanych z prądem z sieci (z przewodem zasilającym), a także narzędzia elektryczne zasilane bateriami (bez przewodu zasilającego).

1) Bezpieczeństwo w miejscu pracy

- a) Miejsce pracy należy utrzymywać w czystości i dobrze oświetlone. Nieporządek lub nieoświetlone strefy pracy mogą stać się przyczyną wypadków.
- b) Unikać stosowania narzędzi elektrycznych w pomieszczeniach zagrożonych wybuchem, w których znajdują się łatwopalne płyny, gazy lub pyły. Narzędzia elektryczne wytwarzają iskry, które mogą doprowadzić do zapłonu pyłu lub gazu.
- c) Dzieci i osoby postronne muszą zachować odpowiednią odległość w trakcie używania narzędzia elektrycznego. Eventualne rozproszenie uwagi może doprowadzić do utraty kontroli nad narzędziem.

2) Bezpieczeństwo elektryczne

- a) Wtyczka narzędzia elektrycznego musi być dostosowana do gniazda. Bezwzględnie nie wolno wprowadzać modyfikacji do wtyczki. Nie używać rozgałęźników z narzędziami elektrycznymi z uziemieniem. Wtyczki bez modyfikacji i odpowiednie wtyczki redukują stopień ryzyka porażeniem prądem.
- b) Unikać kontaktu fizycznego z powierzchniami połączonymi z uziemieniem, takimi jak rury, ogrzewanie, kuchenki elektryczne i lodówki. Ryzyko porażenia prądem jest wyższe, gdy ciało jest uziemione.
- c) Chronić narzędzie elektryczne przed deszczem i wilgocią. Eventualne przedostawanie się wody do narzędzia elektrycznego powoduje wzrost ryzyka porażenia prądem.
- d) Nie używać kabla do celów innych, niż przewidziane; kabel nie służy do przenoszenia lub chwytania urządzenia elektrycznego, ani do do wyjmowania wtyczki z gniazda. Narzędzie elektryczne należy utrzymywać z daleka od źródeł ciepła, od oleju, ostrych kątów i ruchomych części narzędzia. Uszkodzone lub poplątane kable zwiększają ryzyko porażenia prądem.
- e) Jeżeli zamierza się używać narzędzie elektryczne na otwartej przestrzeni, należy stosować tylko i wyłącznie przedłużacze przeznaczone do stosowania na zewnątrz. Stosowanie kabli z homologacją do użytku na zewnątrz redukuje ryzyko porażenia prądem.

- f) Jeżeli nie ma możliwości uniknięcia korzystania z narzędzia elektrycznego w wilgotnym środowisku, należy zastosować wyłącznik różnicowo-prądowy. Zastosowanie wyłącznika różnicowo-prądowego redukuje ryzyko porażenia prądem.

3) Bezpieczeństwo osób

- a) W czasie pracy należy pamiętać o tym, by skupiać się na tym, co jest wykonywane i posługiwać się rozsądnymi narzędziami elektrycznymi. Nie używać narzędzia elektrycznego w przypadku zmęczenia lub pod działaniem narkotyków, alkoholu lub środków medycznych. Jeden moment nieuwagi w czasie obsługi narzędzia elektrycznego może doprowadzić do poważnych obrażeń ciała.
- b) Zawsze należy nosić środki ochrony indywidualnej, a także rękawice ochronne. Pamiętając o noszeniu środków ochrony indywidualnej, takich jak maska przeciwpyłowa, obuwie BHP przeciwpoślizgowe, kask ochronny oraz ochraniacze uszu, w zależności od przewidzianego zastosowania narzędzia elektrycznego, można zredukować ryzyko obrażeń.
- c) Unikać przypadkowego włączania narzędzia. Przed podłączeniem narzędzia elektrycznego do prądu lub baterii, przed jego podniesieniem lub przeniesieniem, należy się upewnić, że jest wyłączone. Trzymanie palca na wyłączniku lub podłączenie włączonego narzędzia elektrycznego do prądu może stać się przyczyną wypadku.
- d) Przed włączeniem narzędzia elektrycznego należy zdjąć przyrządy do regulacji lub klucz płaski. Przyrząd lub klucz płaski na obracającym się narzędziu mogą doprowadzić do obrażeń ciała.
- e) Unikać nienaturalnej postawy ciała. Należy stać w pewnej pozycji, utrzymując stałą równowagę. To pozwoli na lepsze kontrolowanie narzędzia elektrycznego w razie zajścia nieoczekiwanej sytuacji.
- f) Nosić odpowiednią odzież. Unikać noszenia obszernej odzieży i biżuterii. Nie zbliżać włosów, odzieży i rękawic do ruchomych części. Obszerne odzież, biżuteria, długie włosy mogą wkręcić się w ruchome części.

- g) Jeżeli istnieje możliwość zamontowania wentylatorów lub urządzeń odprowadzających pyły, należy się upewnić, że zostały one prawidłowo zamontowane i są obsługiwane bez błędów. Stosowanie wentylatorów odprowadzających pyły może zredukować ryzyko powodowane obecnością pyłów.

4) Ostrożna obsługa i stosowanie narzędzi elektrycznych

- a) Nie wolno przeciążać urządzenia. Aby praca przebiegała sprawnie, należy używać odpowiednio dobrane narzędzie elektryczne. Używając odpowiednio dobrane narzędzie elektryczne można podnieść jakość pracy i bezpieczeństwa w podanym przedziale mocy.
- b) Nie używać narzędzi elektrycznych z uszkodzonym wyłącznikiem. Narzędzie elektryczne, którego nie można włączyć lub wyłączyć jest niebezpieczne i musi być naprawione.
- c) Przed wyregulowaniem lub ponownym użyciem narzędzia i wymianą akcesoriów, należy wyjąć wtyczkę z gniazda i/lub wyjąć baterie. Taki środek ostrożności pozwala zapobiec przypadkowemu uruchomieniu narzędzia.
- d) Nieużywane narzędzia należy przechowywać poza zasięgiem dzieci. Narzędzia nie mogą używać osoby, które nie są przyzwyczajane go jego obsługi oraz takie, które nie zapoznały się z niniejszą instrukcją. Narzędzia elektryczne są niebezpieczne w rękach niedoświadczonych osób.
- e) Przeprowadzić dokładną konserwację narzędzia elektrycznego. Należy sprawdzić czy ruchome części narzędzia działają w sposób idealny, bez zacinań się, że nie ma złamanych lub uszkodzonych części, które ograniczałyby funkcję narzędzia elektrycznego. Przed ponownym użyciem narzędzia, należy zlecić naprawę uszkodzonych części. Wiele wypadków jest spowodowanych narzędziami elektrycznymi, których konserwacja była przeprowadzana niedostatecznie dokładnie.
- f) Narzędzia do cięcia muszą być zawsze zaostrzone i czyste. Narzędzia do cięcia odpowiednio starannie zadbane, z zaostrzonymi ostrzami, zacinają się dużo rzadziej i są znacznie łatwiejsze w obsłudze.
- g) Narzędzie elektryczne, akcesoria, przyrządy należy używać wyłącznie zgodnie z niniejszą instrukcją. Przestrzegać podanych warunków pracy oraz wykonywać zalecane czynności w trakcie stosowania. Stosowanie narzędzi elektrycznych w celach innych niż dopuszczalne, może doprowadzić do niebezpiecznych sytuacji.

5) Ostrożna obsługa i stosowanie narzędzi na baterie

- a) Akumulator należy ładować wyłącznie w ładowarkach zale-

canych przez producenta. W przypadku korzystania z innej ładowarki, nie wskazanej dokładnie dla określonego rodzaju akumulatorów, zachodzi niebezpieczeństwo pożaru.

- b) W narzędziach elektrycznych należy używać wyłącznie akumulatorów specjalnie przeznaczonych dla określonego modelu. Stosowanie akumulatorów innego typu może stać się przyczyną obrażeń ciała i doprowadzić do ryzyka pożaru.
- c) Nieużywane akumulatory należy trzymać z dala od zszywaczy, monet, kluczy, gwoździ, śrub i innych metalowych przedmiotów o niewielkich rozmiarach, które mogą utworzyć mostek między stykami. Ewentualne zwarcie między stykami akumulatora może wywołać poparzenia lub pożar.
- d) W przypadku niewłaściwego zastosowania mogą wystąpić wycieki płynu z akumulatora. Unikać kontaktu z płynem. W razie przypadkowego kontaktu, przepłukać wodą. Jeżeli płyn dostał się do oczu, należy niezwłocznie zwrócić się o pomoc lekarską. Wylany płyn akumulatorowy może doprowadzić do podrażnień skóry lub poparzeń.

6) Serwis techniczny

- a) Naprawy urządzeń elektrycznych należy zlecać wyłącznie wyspecjalizowanym pracownikom korzystającym wyłącznie z oryginalnych części zamiennych. W ten sposób jest chronione bezpieczeństwo narzędzia.

Общие указания по безопасности для режущих электроинструментов



ВНИМАНИЕ Внимательно читайте указания по технике безопасности и инструкции. Любое невыполнение указаний по безопасности и несоблюдение инструкций может привести к поражениям электрическим током, пожарам и/или серьёзным травмам.

Сохраняйте все указания по безопасности и инструкции для использования в будущем! Термин «режущий электроинструмент», используемый в указаниях по технике безопасности, относится к режущим электрическим инструментам, с питанием от сети (с соединительным кабелем), а также к режущим электрическим инструментам, питающимся от батареек (без соединительного кабеля).

1) Безопасность на рабочем месте

- a) Содержите рабочее место в чистоте и в условиях хорошего освещения. Беспорядок на рабочем месте или неосвещённые рабочие зоны могут стать причиной несчастных случаев.
- b) Избегайте использования режущего электроинструмента во взрывоопасных средах, в которых находятся воспламеняющиеся жидкости, газ и пыль. Режущие электроинструменты производят искры, которые могут привести к воспламенению пыли или газа.
- c) При использовании режущего электроинструмента дети и другие люди должны находиться на расстоянии. Любая невнимательность может привести к потере контроля над инструментом.

2) Электрическая безопасность

- a) Вилка режущего электроинструмента должна подходить к розетке. Абсолютно избегайте производить какие-либо изменения на вилке. Не используйте адаптеры вместе с режущими электроинструментами с заземлением. Немодифицированные вилки и розетки, соответствующие назначению, снижают риск поражения электрическим током.
- b) Избегайте физического контакта с заземлёнными поверхностями, такими как трубы, обогреватели, электрические кухонные плиты и холодильники. Существует наибольший риск поражения электрическим током в тот момент, когда тело соприкасается с землёй.
- c) Оберегайте режущий электроинструмент от воздействия дождя и влаги. Возможное проникновение воды в режущий электроинструмент приводит к увеличению риска поражения электрическим током.
- d) Не используйте кабель в целях, отличных от его назначения, чтобы переносить или подвешивать режущий электроинструмент, или вынимать вилку из токоприёмной розетки. Держите режущий электроинструмент вдали от источников тепла, масла, от острых углов или частей инструмента, находящихся в движении. Повреждённые или запутанные провода увеличивают риск поражения электрическим током.
- e) При желании использовать режущий электроинстру-

мент вне помещения, используйте исключительно удлинительные кабели, пригодные для использования вне помещения. Использование удлинительного кабеля, предназначенного для использования вне помещения, снижает риск поражения электрическим током.

- f) В случаях, когда невозможно избежать использования режущего электроинструмента в помещениях с повышенной влажностью, используйте дифференциальный выключатель. Использование дифференциального выключателя снижает риск поражения электрическим током.

3) Безопасность людей

Важно сосредоточиться на том, что Вы делаете в данный момент, и разумно обращаться с режущим электроинструментом во время выполнения рабочих операций. Не используйте режущий электроинструмент, если Вы находитесь в состоянии усталости или под воздействием наркотических средств, алкогольных напитков или лекарств. Невнимательность в течение одного мгновения во время использования режущего электроинструмента может привести к серьёзным травмам.

- b) Всегда носите средства индивидуальной защиты, а также защитные перчатки. Если Вы позаботитесь носить средства индивидуальной защиты, такие как пылезащитная маска, безопасная нескользящая обувь, защитная каска или средства защиты слуха в зависимости от области применения режущего электроинструмента, можно снизить риск получения травм.
- c) Избегайте непроизвольного включения режущего инструмента. Убедитесь, что режущий электроинструмент выключен, прежде чем подключить его к сети электропитания и/или батарее, прежде чем взять его или перемещать. Тот факт, если Вы держите палец на выключателе или подсоединяете включённый режущий электроинструмент к сети электропитания, может стать причиной несчастных случаев.
- d) Извлеките инструменты регулировки или английский разводной ключ, прежде чем включить режущий электроинструмент. Какой-либо инструмент или английский разводной ключ, находящиеся в какой-либо части режу-

щего инструмента во время вращения, могут привести к травмам.

- e) Избегайте неправильных положений тела. Позаботьтесь о том, чтобы находиться в безопасном месте и удерживать равновесие. Таким образом, можно будет лучше контролировать режущий электроинструмент в неожиданных ситуациях.
- f) Носите надлежащую одежду. Избегайте ношения широкой одежды или ювелирных изделий. Держите волосы, одежду или перчатки на расстоянии от частей, находящихся в движении. Широкая одежда, ювелирные изделия или длинные волосы могут попасть в части, находящиеся в движении.
- g) Если существует возможность установки всасывающего устройства или устройства по улавливанию пыли, убедитесь в правильности их установки и в их использовании без ошибок. Использование системы всасывания пыли может уменьшить риски, возникающие из-за пыли.

4) Управление и точное использование режущих электроинструментов

- a) Не перегружайте режущий инструмент. Используйте режущий электроинструмент, адекватный выполняемой работе. Используя адекватный режущий электроинструмент, Вы можете работать лучше и с большей уверенностью в пределах диапазона указанной мощности.
- b) Не используйте режущие электроинструменты с дефективными выключателями. Режущий электроинструмент, который больше не включается или не выключается, становится опасным и должен быть отремонтирован.
- c) Перед выполнением регулировки или положением на хранение и заменой комплектующих, выньте вилку из розетки и/или удалите батарею. Подобная мера предосторожности поможет избежать случайного ввода в работу режущего электроинструмента.
- d) Храните неиспользуемые режущие электроинструменты в местах, недоступных для детей. Не позволяйте использовать режущий инструмент людям, которые не имеют навыка его использования или не читали настоящие инструкции. Режущие электроинструменты становятся опасными при их использовании неопытными людьми.
- e) Аккуратно выполняйте техническое обслуживание режущего электроинструмента. Проверяйте, работают ли должным образом движущиеся части режущего инструмента и не заклинивают, есть ли сломанные или повреждённые части, которые могут ограничить работу самого режущего электроинструмента. Отремонтируйте повреждённые части, прежде чем использовать режущий инструмент. Многочисленные несчастные случаи при использовании режущих электроинструментов, были вызваны неаккуратным выполнением технического обслуживания.

- f) Держите отточенными и чистыми режущие инструменты. Режущие инструменты, содержащиеся при внимательном уходе и с отточенными режцами, менее часто заклинивают и более лёгкие в управлении.
- g) Используйте режущий электроинструмент, комплектующие, режущие инструменты и т.д. только в соответствии с настоящими инструкциями. Соблюдайте условия труда и условия работы, подлежащей выполнению. Использование режущих электроинструментов в целях, отличных от их предназначения, может привести к возникновению опасных ситуаций.

5) Управление и точное использование режущих инструментов на батарее

- a) Заряжайте аккумулятор только и исключительно на зарядных устройствах, рекомендованных производителем. Для зарядного устройства, предусмотренного для определённого типа аккумулятора, существует опасность возникновения пожара при его использовании с аккумулятором другого типа.
- b) Используйте в режущих электроинструментах только и исключительно аккумуляторы, предусмотренные для данных целей. Использование аккумулятора другого типа может привести к травмам и к риску возникновения пожара.
- c) Храните неиспользуемый аккумулятор на расстоянии от скоб, монет, ключей, гвоздей, винтов и других металлических предметов небольших размеров, которые могут послужить в качестве мостиковой связи между контактами. Возможное короткое замыкание между контактами аккумулятора может привести к ожогам или возгоранию.
- d) В случае неправильного использования могут возникнуть утечки жидкости из аккумулятора. Избегайте контакта с ними. В случае случайного контакта, быстро промойте водой. При попадании жидкости в глаза, немедленно обратитесь к врачу. Жидкость, вытекающая из аккумулятора, может вызвать раздражение кожи или ожоги.

6) Обслуживание

- a) Ремонтируйте режущий электроинструмент только и исключительно с привлечением квалифицированного персонала и с использованием только оригинальных запасных частей. Таким образом, может быть обеспечена надёжность режущего инструмента.

© C.M.T UTENSILI S.P.A.

TM: CMT, the CMT logo and the orange color applied to tool surfaces are trademarks of C.M.T. UTENSILI S.P.A.

This document has been sent for your personal use only. All usage and reproduction is forbidden without written permission from C.M.T. UTENSILI S.P.A.

TM: CMT, el logotipo CMT y el color anaranjado del revestimiento de la superficie de las herramientas son marcas registradas de C.M.T. UTENSILI S.p.A.

Este documento ha sido enviado para uso personal. Se prohíbe cualquier uso diferente y/o reproducción sin previa autorización escrita de C.M.T. UTENSILI S.p.A.

TM: CMT, les logos CMT, CMT ORANGE TOOLS et la couleur orange du revêtement de la surface des outils sont des marques déposées de la société C.M.T. Utensili S.p.A.

Ce document vous a été envoyé exclusivement à usage personnel. Toute utilisation et ou reproduction de celui-ci est interdite sans l'autorisation expresse de son propriétaire.

TM: CMT, i loghi CMT, CMT ORANGE TOOLS e il colore arancio del rivestimento della superficie degli utensili sono marchi registrati di C.M.T. Utensili S.P.A.

Questo documento Vi è stato inviato solo ad uso personale. Qualsiasi altro uso e/o riproduzione di esso è vietata senza preventiva autorizzazione scritta rilasciata da C.M.T. UTENSILI S.P.A.

TM: CMT, die CMT Logos, CMT ORANGE TOOLS und die orangene Farbe der Werkzeugflächen sind eingetragene Warenzeichen von C.M.T. Utensili S.p.A.

Dieses Dokument wurde Ihnen nur zur privaten Nutzung zugesendet. Jede Art von Nutzung und/oder Vervielfältigung ist ohne die schriftliche Genehmigung von GMT nicht erlaubt.

TM: CMT, logo CMT, CMT ORANGE TOOLS oraz pomarańczowy kolor pokrycia powierzchni narzędzi są zarejestrowanymi znakami towarowymi firmy C.M.T. Utensili S.P.A. Dokument ten został Państwu przesłany wyłącznie do użytku osobistego. Jakiegokolwiek inne użycie i/lub kopiowanie dokumentu jest zabronione bez wcześniejszej pisemnej zgody firmy C.M.T. UTENSILI S.P.A.

TM (права на товарные знаки): название CMT, логотип CMT и оранжевый цвет, используемый для окраски инструмента C.M.T. UTENSILI S.P.A.

Прочие товарные знаки и названия брендов, упоминаемые на сайте и в каталогах CMT являются собственностью соответствующих компаний и производителей. © C.M.T. UTENSILI S.P.A. Данный документ предоставлен для вашего персонального использования. Любое цитирование, перепечатка или тиражирование запрещено без письменного разрешения C.M.T. UTENSILI S.P.A.

03.60.0328



www.cmtutensili.com



C.M.T. UTENSILI S.p.A.

Via della Meccanica
61122 Pesaro

Fraz. Chiusa di Ginestreto - Italia

Phone #39 0721 48571

Fax #39 0721 481021

info@cmtutensili.com

www.cmtutensili.com